



**07**

### FÉM-FÚRÓK

HSS-R, HSS-G, HSS-GS, HSS-G VULCANO, HSS-TiN, HSS-Co, HSS-Co MULTI, HSS-Co MULTI EDGE, HSS-GS MULTI SPEED, fúrók és készletek, lépcsős fúrók, hántoló fúrók, kúpos süllyesztők, készletek, keményfém turbómarók



**29**

### MENETSZERSZÁMOK

HSS-G, HSS-Co menetfúrók, menetmetszők és menetjavító készletek



**39**

### BETONFÚRÓK

kőzetfúrók, betonfúrók, SDS Plus és SDS Max betonfúrók, koronafúrók, tokmányok, **RATiO** falfúró és faláttörő rendszer, csempe-és kerámiafúrók, vésők, CLEAN EXPERT, multi univerzális fúró



**59**

### FAFÚRÓK

fafúrók, gerendafúrók, forstner fúrók, faipari marók



**69**

### GYÉMÁNTTÁRCSÁK

gyémánttárcsák, gyémántszemcsés csiszolók



**75**

### VÁGÓKORONGOK

vágó-és tisztítókorongok, csiszolótányérok, ZEC-tárcsa, fazékkő



**81**

### SZERSZÁMKEFÉK

fazékkefék, körkefék, száras kefék, kézi kefék, csőkefék



**89**

### FESTŐSZERSZÁMOK

festőecsetek, hengerek és kiegészítők



**95**

### RAGASZTÓSZALAGOK

krepp szalagok, szöveterősített ragasztószalagok, csomagolószalagok



**101**

### CSISZOLÓANYAGOK

csapos kövek, fibertárcsák, csiszolószalagok, polírozók, szaturnuszkerék, lamellás csiszolóanyag



**113**

### KÉZISZERSZÁMOK, BITEK, FOGÓK ÉS CSAVARHÚZÓK

csavarbehajtó hegyek és készletek (SUPRA és POWER bitek), IMPACT bit, csavarhúzó, fogók, reszelők, PROBOX szerszámosláda



**127**

### MULTISZERSZÁM TARTOZÉKOK

**STARLOCK** csatlakozással



**133**

### KÉSEK, PENGÉK



**139**

### FÚRÉSZLAPOK

szűrőfűrészlapok, orrfűrészlapok, körfűrész tárcsák, lyukfűrészek



**151**

### MUNKAVÉDELMI SZEMÜVEGEK



**154**

### **fix-o-moll** TERMÉKEK

## SZIMBÓLUMOK JELENTÉSE



jobbos fúró



jobbos menetfúró



118°-os fúrócsúcs



135°-os fúrócsúcs



split point fúrócsúcs



tűrés



háromszög szár



szűkített szár



SDS plus befogás



SDS max befogás



PGM által bevizsgált és ellenőrzött minőség



EU 2002/44/EC iránymutatásnak megfelelő felhasználóbarát termék, alacsony vibrációs szinttel



a HST felületkezelési technológiának köszönhetően hosszabb élettartam és csekély mértékű fúrószár-törés



ütvefúrás-álló



ütvefúrásra nem alkalmas



twinmax fúróspirál, gyors anyagkihordás



DURATEC edzés-technológia



fúrógépbe fogható



akkus fúrógépbe fogható



sarokcsiszolóba fogható



spirálszög: 25-30°  
horonyprofil: normál  
csúcs: 118°, C forma



spirálszög: 40°  
horonyprofil: széles, lekerekített hátsó éllel  
csúcs: 130°, C forma



spirálszög: 35-40°  
horonyprofil: széles, a jobb forgácsolás érdekében  
csúcs: 130°, C forma



Whitworth menet



metrikus menet



metrikus, finom menet



hosszú élettartam



gyors munkavégzés



szegmensmagasság



fúrásmélység



hűtés, kenés ajánlott

## SZIMBÓLUMOK JELENTÉSE



kemény- és puhafa, farost lemez



acélcsövek, profilok



inox, rozsdamentes, saválló acél



gázbeton, Ytong



üveg, kerámia, csempe



tégla



csont



alumínium



90° vágás



tégla, építőipari anyagok



Ytong, gázbeton



csempe



beton, mosott beton, tégl



gránit, terméskő



vasalt beton



aszfalt



Szegelt fa, raklap



Acéllemez



Műanyag



Gipszkarton



bőr



beton



styropor



szendvics anyagok



kör vágás



parketta, laminált parketta



nemvas fémek



üvegszállal erősített műanyag



gumi



jég / fagyasztott áru



ablak



zöld fa

# HSS FÉMFÚRÓK







# HSS FÉM FÚRÓK

## STANDARD PROGRAM

### HSS-R rövid hengeres szárú fémcsigafúró

Jobbos spiralfúrók nagy teljesítményű HSS gyorsacélból, N típusú, 118°-os fúrócsúcs, átmérotúrés h8, DIN 338 szabvány szerint. Görgösen hengerelt spirál, fekete színű.  
Ajánlott: ötvözött és ötvözetlen acél (900 N/mm<sup>2</sup> szakítószilárdságig), szürkeöntvény fúrásához



### HSS-G mart rövid hengeres szárú fémcsigafúró szűkített szárral

Mart ipari minőségű fúrók nagy teljesítményű HSS gyorsacélból, N típusú, 118°-os fúrócsúcs, átmérotúrés h8, DIN 338 szabvány szerint. Jobbos kivétel, ezüst színű.  
Ajánlott: ötvözött és ötvözetlen acél (900 N/mm<sup>2</sup> szakítószilárdságig), szürkeöntvény fúrásához.



### HSS-GS köszörült rövid hengeres szárú fémcsigafúró

Köszörült ipari minőségű fúrók nagy teljesítményű HSS gyorsacélból. Önközpontosító, N típusú, 135°-os Split point fúrócsúcs, átmérotúrés h8, DIN 338 szabvány szerint, ezüst színű.  
Ajánlott: nemvas fémek, ötvözött és ötvözetlen acél (900 N/mm<sup>2</sup> szakítószilárdságig), acélöntvény, szürkeöntvény fúrásához



### HSS-G köszörült fémcsigafúró DIN 338 LÉPCSŐS HEGY - VULCANO

Nagy teljesítményű köszörült fémcsigafúró egyedi "STEP-TIP" lépcsős fúrócsúcs-geometriával (D 3,0 mm-től) DIN 338 szabvány szerint, ezüst színű.  
Ajánlott: acélhoz (900 N/mm<sup>2</sup> szilárdságig), alumíniumhoz, műanyaghoz, plexihez, színesfémekhez, kemény- és puhafához



### HSS-GS TiN titán rövid hengeres szárú fémcsigafúró

Köszörült ipari minőségű fúrók nagy teljesítményű HSS gyorsacélból, titán-nitrid bevonattal. Önközpontosító, N típusú, 135°-os Split point fúrócsúcs, átmérotúrés h8, DIN 338 szabvány szerint, arany színű.  
Ajánlott: ötvözött és ötvözetlen acél (900 N/mm<sup>2</sup> szakítószilárdságig), acélöntvény, szürkeöntvény, temperöntvény, szinteravas, alumínium, vörösréz és bronz fúrásához



### HSS-Co kobalt rövid hengeres szárú fémcsigafúró

5 % kobalt tartalmú nagy teljesítményű HSS gyorsacél alapanyagból. Önközpontosító, W típusú, 135°-os Split point fúrócsúcs, átmérotúrés h8, DIN 338 szabvány szerint, bronz színű.  
Ajánlott: rozsdamentes acél és kemény ötvözetek (900 N/mm<sup>2</sup> szakítószilárdság felett is) megmunkálásához. Nagy kopásállóságú fúró, fúróállványokban vagy oszlopos fúrógépekben való használatra

Használatkor vízűtés fokozottan javasolt!



### HSS-Co kobalt multi fémcsigafúró rövid, háromszög szárral

5 % kobalt tartalmú nagy teljesítményű HSS gyorsacél alapanyagból. Önközpontosító, W típusú, 135°-os Split point fúrócsúcs, átmérotúrés h8, DIN 338 szabvány szerint, bronz színű.  
Ajánlott: rozsdamentes acél és ötvözetek (850 N/mm<sup>2</sup> szakítószilárdságig), réz és alumínium fúrásához. Csak megfelelő hűtéssel használható!



# HSS FÉMFÚRÓK

## A KÜLÖNLEGESSÉGEK

### HSS-Co fémcsigafúró DIN 338 MULTI EDGE

#### A TÖKÉLETES FURAT SAVÁLLÓ (ROZSDAMENTES) ANYAGOKBAN

Nagy teljesítményű 5 % kobalt tartalmú HSS gyorsacél alapanyagból, DIN 1412 C szerinti fúrócsúcs geometriával. Szabadalmazott fúrófej. Nagyon precíz, pontos, gyors fúrás. Háromszögre esztergált szárral, amely kiváló rögzítést biztosít a fúrótokmányban.

**Ajánlott:** rozsdamentes acél és ötvözetek (850 N/mm<sup>2</sup> szakítószilárdságig), réz és alumínium fúrásához



méret D x L1/L2 (mm)	rendelési szám
3,0 x 61/33	020340003007
3,5 x 70/39	020340003507
4,0 x 75/43	020340004007
4,5 x 80/47	020340004507
5,0 x 86/52	020340005007
5,5 x 93/57	020340005507
6,0 x 93/57	020340006007
6,5 x 101/63	020340006507
7,0 x 109/69	020340007007
7,5 x 109/69	020340007507
8,0 x 117/75	020340008007
8,5 x 117/75	020340008507
9,0 x 125/81	020340009007
9,5 x 125/81	020340009507
10,0 x 133/87	020340010007
10,5 x 133/87	020340010507
11,0 x 142/94	020340011007
11,5 x 142/94	020340011507
12,0 x 151/101	020340012007
12,5 x 151/101	020340012507
13,0 x 151/101	020340013007

kiszerezés: D 3,0-4,0 mm: 2 db / EV-Pack  
D 4,5-13,0 mm: 1 db / EV-Pack

### HSS-G köszörült fémcsigafúró DIN 338 LÉPCSŐS HEGY - VULCÁNO

Nagyteljesítményű köszörült fémcsigafúró egyedi "STEP-TIP" lépcsős fúrócsúcs-geometriával (D 3,0 mm-től):

- tökéletes központosítás
- rendkívül pontos, **tökéletes kör alakú furatok**
- gyors, kényelmes, nyugodt fúrás
- előfúrás nem igénylő precíz fúrás, kitérés nélkül
- meglévő furatok egyszerű fúrása, tágitása



Háromszögre esztergált szár

- kiváló rögzítés a fúrótokmányban, elfordulás kizárva
- optimális erőátvitel
- gyorsabb, kényelmesebb munkavégzés

**Ajánlott:** vékonyfalú lemezekhez, profilokhoz, acélhoz (900 N/mm<sup>2</sup> szilárdságig), alumíniumhoz, műanyaghoz, plexihez, színesfémekhez, kemény- és puhafához



méret D x L1/L2 (mm)	lépcsők száma	rendelési szám
1,0 x 34/12	0	020330001000
1,5 x 40/18	0	020330001500
2,0 x 49/24	0	020330002000
2,5 x 57/30	0	020330002500
3,0 x 61/33	1	020330003000
3,2 x 65/36	1	020330003200
3,5 x 70/39	1	020330003500
4,0 x 75/43	2	020330004000
4,2 x 75/43	2	020330004200
4,5 x 80/47	2	020330004500
5,0 x 86/52	3	020330005000
5,5 x 93/57	3	020330005500
6,0 x 93/57	3	020330006000
6,5 x 101/63	3	020330006500
7,0 x 109/69	4	020330007000
7,5 x 109/69	4	020330007500
8,0 x 117/75	5	020330008000
8,5 x 117/75	5	020330008500
9,0 x 125/81	5	020330009000
9,5 x 125/81	5	020330009500
10,0 x 133/87	6	020330010000
10,5 x 133/87	6	020330010500
11,0 x 142/94	6	020330011000
11,5 x 142/94	6	020330011500
12,0 x 151/101	8	020330012000
12,5 x 151/101	8	020330012500
13,0 x 151/101	8	020330013000

kiszerezés: D 1,0-10,0 mm: 10 db / X-Pack  
D 10,5-13,0 mm: 5 db / X-Pack

#### Készletek

tartalom	rendelési szám
6 részes készlet D 2   3   4   5   6   8 mm	020319100616
19 részes készlet D 1,0 - 10,0 mm x 0,5	020330000019
25 részes készlet D 1,0 - 13,0 mm x 0,5	020330000025





# HSS FÉM FÚRÓK

## HSS-GS köszörült fémcsigafúró DIN 338 **MULTI SPEED**

Kimagasló minőségű köszörült fémfúró egyedi spirálgeometriával (S típus) és erősített élszalaggal.

Speciálisan élköszörült kivitel, 135°-os Split point fúrócsúcs, pontos fúráskezdés, gyors, könnyű fúrás.

- D 4 mm-től háromszögre esztergált szárral, amely kiváló rögzítést biztosít a fúrótokmányban
- D 10 mm felett szűkített szárral

**Ajánlott:** vas, acél, réz, bronz és alumínium fúrásához



méret D x L1/L2 (mm)	rendelési szám
2,0 x 49/24	020300010206
2,5 x 57/30	020300010256
3,0 x 61/33	020300010306
3,2 x 65/36	020300010326
3,5 x 70/39	020300010356
4,0 x 75/43	020300010406
4,1 x 75/43	020300010416
4,2 x 75/43	020300010426
4,5 x 80/47	020300010456
4,8 x 86/52	020300010486
5,0 x 86/52	020300010506
5,2 x 86/52	020300010526
5,5 x 93/57	020300010556
6,0 x 93/57	020300010606
6,5 x 101/63	020300010656
7,0 x 109/69	020300010706
7,5 x 109/69	020300010756
8,0 x 117/75	020300010806
8,5 x 117/75	020300010856
9,0 x 125/81	020300010906
9,5 x 125/81	020300010956
10,0 x 133/87	020300011006
10,5 x 133/87	020300011056
11,0 x 142/94	020300011106
12,0 x 151/101	020300011206
13,0 x 151/101	020300011306

kiszerezés: D 2,0-10,0 mm: 10 db / X-Pack  
D 10,5-13,0 mm: 5 db / X-Pack



### Készletek





tartalom	rendelési szám
6 részes készlet D 2,0 - 8,0 mm	020314100616
19 részes készlet D 1,0 - 10,0 mm x 0,5	020300191086



# HSS FÉM FŰRŐK

méret D x L1/L2 (mm)	HSS-R rendelési szám	HSS-GS rendelési szám	HSS-Co rendelési szám	HSS-Co kobalt <i>multi</i> rendelési szám
0,3 x 19/2,5	020300010030			
0,4 x 20/5	020300010040			
0,5 x 22/6	020300010050			
0,6 x 24/7	020300010060			
0,7 x 29/9	020300010070			
0,8 x 30/10	020300010080			
0,9 x 32/11	020300010090			
1,0 x 34/12	020300010100	020300010101	020300010102	
1,1 x 36/14	020300010110	020300010111	020300010112	
1,2 x 38/16	020300010120	020300010121	020300010122	
1,3 x 38/16	020300010130	020300010131	020300010132	
1,4 x 40/18	020300010140	020300010141	020300010142	
1,5 x 40/18	020300010150	020300010151	020300010152	
1,6 x 43/20	020300010160	020300010161	020300010162	
1,7 x 43/20	020300010170	020300010171	020300010172	
1,8 x 46/22	020300010180	020300010181	020300010182	
1,9 x 46/22	020300010190	020300010191	020300010192	
2,0 x 49/24	020300010200	020300010201	020300010202	020300010205
2,1 x 49/24	020300010210	020300010211	020300010212	
2,2 x 53/27	020300010220	020300010221	020300010222	
2,3 x 53/27	020300010230	020300010231	020300010232	
2,4 x 57/30	020300010240	020300010241	020300010242	
2,5 x 57/30	020300010250	020300010251	020300010252	020300010255
2,6 x 57/30	020300010260	020300010261	020300010262	
2,7 x 61/33	020300010270	020300010271	020300010272	
2,8 x 61/33	020300010280	020300010281	020300010282	
2,9 x 61/33	020300010290	020300010291	020300010292	
3,0 x 61/33	020300010300	020300010301	020300010302	020300010305
3,1 x 65/36	020300010310	020300010311	020300010312	
3,2 x 65/36	020300010320	020300010321	020300010322	020300010325
3,3 x 65/36	020300010330	020300010331	020300010332	
3,4 x 70/39	020300010340	020300010341	020300010342	
3,5 x 70/39	020300010350	020300010351	020300010352	020300010355
3,6 x 70/39	020300010360	020300010361	020300010362	
3,7 x 70/39	020300010370	020300010371	020300010372	
3,8 x 75/43	020300010380	020300010381	020300010382	
3,9 x 75/43	020300010390	020300010391	020300010392	
4,0 x 75/43	020300010400	020300010401	020300010402	020300010405
4,1 x 75/43	020300010410	020300010411	020300010412	
4,2 x 75/43	020300010420	020300010421	020300010422	020300010425
4,3 x 80/47	020300010430	020300010431	020300010432	
4,4 x 80/47	020300010440	020300010441	020300010442	
4,5 x 80/47	020300010450	020300010451	020300010452	020300010455
4,6 x 80/47	020300010460	020300010461	020300010462	
4,7 x 80/47	020300010470	020300010471	020300010472	
4,8 x 86/52	020300010480	020300010481	020300010482	
4,9 x 86/52	020300010490	020300010491	020300010492	
5,0 x 86/52	020300010500	020300010501	020300010502	020300010505

# HSS FÉM FŰRŐK

méret D x L1/L2 (mm)	HSS-R rendelési szám 	HSS-GS rendelési szám 	HSS-Co rendelési szám 	HSS-Co kobalt <i>multi</i> rendelési szám 
5,1 x 86/52	020300010510	020300010511	020300010512	
5,2 x 86/52	020300010520	020300010521	020300010522	
5,3 x 86/52	020300010530	020300010531	020300010532	
5,4 x 93/57	020300010540	020300010541	020300010542	
5,5 x 93/57	020300010550	020300010551	020300010552	020300010555
5,6 x 93/57	020300010560	020300010561	020300010562	
5,7 x 93/57	020300010570	020300010571	020300010572	
5,8 x 93/57	020300010580	020300010581	020300010582	
5,9 x 93/57	020300010590	020300010591	020300010592	
6,0 x 93/57	020300010600	020300010601	020300010602	020300010605
6,1 x 101/63	020300010610	020300010611	020300010612	
6,2 x 101/63	020300010620	020300010621	020300010622	
6,3 x 101/63	020300010630	020300010631	020300010632	
6,4 x 101/63	020300010640	020300010641	020300010642	
6,5 x 101/63	020300010650	020300010651	020300010652	020300010655
6,6 x 101/63	020300010660	020300010661	020300010662	
6,7 x 101/63	020300010670	020300010671	020300010672	
6,8 x 109/69	020300010680	020300010681	020300010682	
6,9 x 109/69	020300010690	020300010691	020300010692	
7,0 x 109/69	020300010700	020300010701	020300010702	020300010705
7,1 x 109/69	020300010710	020300010711	020300010712	
7,2 x 109/69	020300010720	020300010721	020300010722	
7,3 x 109/69	020300010730	020300010731	020300010732	
7,4 x 109/69	020300010740	020300010741	020300010742	
7,5 x 109/69	020300010750	020300010751	020300010752	020300010755
7,6 x 117/75	020300010760	020300010761	020300010762	
7,7 x 117/75	020300010770	020300010771	020300010772	
7,8 x 117/75	020300010780	020300010781	020300010782	
7,9 x 117/75	020300010790	020300010791	020300010792	
8,0 x 117/75	020300010800	020300010801	020300010802	020300010805
8,1 x 117/75	020300010810	020300010811	020300010812	
8,2 x 117/75	020300010820	020300010821	020300010822	
8,3 x 117/75	020300010830	020300010831	020300010832	
8,4 x 117/75	020300010840	020300010841	020300010842	
8,5 x 117/75	020300010850	020300010851	020300010852	020300010855
8,6 x 125/81	020300010860	020300010861	020300010862	
8,7 x 125/81	020300010870	020300010871	020300010872	
8,8 x 125/81	020300010880	020300010881	020300010882	
8,9 x 125/81	020300010890	020300010891	020300010892	
9,0 x 125/81	020300010900	020300010901	020300010902	020300010905
9,1 x 125/81	020300010910	020300010911	020300010912	
9,2 x 125/81	020300010920	020300010921	020300010922	
9,3 x 125/81	020300010930	020300010931	020300010932	
9,4 x 125/81	020300010940	020300010941	020300010942	
9,5 x 125/81	020300010950	020300010951	020300010952	
9,6 x 133/87	020300010960	020300010961	020300010962	
9,7 x 133/87	020300010970	020300010971	020300010972	
9,8 x 133/87	020300010980	020300010981	020300010982	

# HSS FÉM FÚRÓK

méret D x L1/L2 (mm)	HSS-R rendelési szám	HSS-GS rendelési szám	HSS-G rendelési szám	HSS-Co rendelési szám	HSS-Co kobalt <i>multi</i> rendelési szám
9,9 x 133/87	020300010990	020300010991		020300010992	
10,0 x 133/87	020300011000	020300011001		020300011002	020300011005
10,2 x 133/87	020300011020	020300011021		020300011022	
10,5 x 133/87	020300011050	020300011051		020300011052	
11,0 x 142/94	020300011100	020300011101		020300011102	020300011105
11,5 x 142/94	020300011150	020300011151		020300011152	
12,0 x 151/101	020300011200	020300011201		020300011202	020300011205
12,5 x 151/101	020300011250	020300011251		020300011252	
13,0 x 151/101	020300011300	020300011301		020300011302	020300011305
13,5 x 160/108			020300011350	020300011352	
14,0 x 160/108			020300011400	020300011402	
14,5 x 169/114			020300011450	020300011452	
15,0 x 169/114			020300011500	020300011502	
15,5 x 178/120			020300011550	020300011552	
16,0 x 178/120			020300011600	020300011602	
16,5 x 184/125			020300011650		
17,0 x 184/125			020300011700	020300011702	
17,5 x 191/130			020300011750		
18,0 x 191/130			020300011800	020300011802	
18,5 x 198/135			020300011850		
19,0 x 198/135			020300011900	020300011902	
19,5 x 205/140			020300011950		
20,0 x 205/140			020300012000	020300012002	

kiszérlés: HSS-R 10 db / X-Pack: D 0,3 – 10,0 mm  
HSS-GS 5 db / X-Pack: D 10,2 – 13,0 mm  
HSS-Co 1 db / X-Pack: > D 13,5 mm

HSS-Co kobalt *multi* 10 db / X-Pack: D 1,0 – 10,0 mm  
5 db / X-Pack: D 11,0 – 13,0 mm

## HSS-G DIN 338 fémcsigafúró szűkített szárral kézi fúrógéphez d 10 / 12,7 mm



méret D (mm)	L1/L2 (mm)	HSS-G rendelési szám
11,0 x 10,0	142/94	020300011104
12,0 x 10,0	151/101	020300011204
13,0 x 10,0	151/101	020300011304
13,5 x 12,7	160/108	020300011354
14,0 x 12,7	160/108	020300011401
14,5 x 12,7	169/114	020300011451
15,0 x 12,7	169/114	020300011501
15,5 x 12,7	178/120	020300011551
16,0 x 12,7	178/120	020300011601
16,5 x 12,7	184/125	020300011651
17,0 x 12,7	184/125	020300011701
17,5 x 12,7	191/130	020300011751
18,0 x 12,7	191/130	020300011801
18,5 x 12,7	198/135	020300011851
19,0 x 12,7	198/136	020300011901
19,5 x 12,7	205/140	020300011951
20,0 x 12,7	205/140	020300012001

kiszérlés: 1 db / EV-Pack



## HSS-Co kobalt *multi* DIN 338 fémcsigafúró szűkített szárral kézi fúrógéphez d 12,7 mm



méret D (mm)	L1/L2 (mm)	HSS-Co <i>multi</i> rendelési szám
13,5 x 12,7	160/108	020300011356
14,0 x 12,7	160/108	020300011406
14,5 x 12,7	169/114	020300011456
15,0 x 12,7	169/114	020300011506
15,5 x 12,7	178/120	020300011556
16,0 x 12,7	178/120	020300011606
17,0 x 12,7	184/125	020300011706
18,0 x 12,7	191/130	020300011806
19,0 x 12,7	198/135	020300011906
20,0 x 12,7	205/140	020300012006

kiszérlés: 1 db / EV-Pack



# HSS FÉM FÚRÓK

## HSS fémcsigafúrók EV-Pack csomagolásban

### DIN 338 szabvány szerint | RÖVID

méret D x L1/L2 (mm)	EV-Pack (db)	HSS-R rendelési szám	HSS-GS rendelési szám	HSS-Co rendelési szám	HSS-GS <b>MULTI SPEED</b> rendelési szám
1,0 x 34/12	2	020340001000	020341001000	020341901000	
1,5 x 40/18	2	020340001500	020341001500	020341901500	
2,0 x 49/24	2	020340002000	020341002000	020341902000	020340002006
2,5 x 57/30	2	020340002500	020341002500	020341902500	020340002506
3,0 x 61/33	2	020340003000	020341003000	020341903000	020340003006
3,2 x 65/36	2	020340003200	020341003200	020341903200	020340003206
3,5 x 70/39	2	020340003500	020341003500	020341903500	020340003506
4,0 x 75/43	2	020340004000	020341004000	020341904000	020340004006
4,2 x 75/43	1	020340004200	020341004200	020341904200	020340004206
4,5 x 80/47	1	020340004500	020341004500	020341904500	020340004506
5,0 x 86/52	1	020340005000	020341005000	020341905000	020340005006
5,5 x 93/57	1	020340005500	020341005500	020341905500	020340005506
6,0 x 93/57	1	020340006000	020341006000	020341906000	020340006006
6,5 x 101/63	1	020340006500	020341006500	020341906500	020340006506
7,0 x 109/69	1	020340007000	020341007000	020341907000	020340007006
7,5 x 109/69	1	020340007500	020341007500	020341907500	020340007506
8,0 x 117/75	1	020340008000	020341008000	020341908000	020340008006
8,5 x 117/75	1	020340008500	020341008500	020341908500	020340008506
9,0 x 125/81	1	020340009000	020341009000	020341909000	020340009006
9,5 x 125/81	1	020340009500	020341009500		020340009506
10,0 x 133/87	1	020340010000	020341010000	020341910000	020340010006
10,5 x 133/87	1	020340010500	020341010500		020340010506
11,0 x 142/94	1	020340011000	020341011000	020341911000	020340011006
11,5 x 142/94	1	020340011500	020341011500		
12,0 x 151/101	1	020340012000	020341012000	020341912000	020340012006
12,5 x 151/101	1	020340012500	020341012500		
13,0 x 151/101	1	020340013000	020341013000	020341913000	020340013006

### DIN 340 szabvány szerint | HOSSZÚ

méret D x L1/L2 (mm)	EV-Pack (db)	HSS-GS rendelési szám
2,0 x 85/56	2	020344102000
2,5 x 95/62	2	020344102500
3,0 x 100/66	2	020344103000
3,2 x 106/69	2	020344103200
3,5 x 112/73	2	020344103500
4,0 x 132/87	2	020344104000
4,2 x 119/78	1	020344104200
4,5 x 126/82	1	020344104500
5,0 x 132/87	1	020344105000
5,5 x 139/91	1	020344105500
6,0 x 139/91	1	020344106000
6,5 x 148/97	1	020344106500
7,0 x 156/102	1	020344107000
7,5 x 156/102	1	020344107500
8,0 x 165/109	1	020344108000
8,5 x 165/109	1	020344108500
9,0 x 175/115	1	020344109000
10,0 x 175/115	1	020344110000
11,0 x 195/128	1	020344111000
12,0 x 205/134	1	020344112000
13,0 x 205/134	1	020344113000



### HSS-GS kétvégű fúró

Speciális extra rövid kétvégű fúró nagy teljesítményű HSS gyorsacélból, köszörült kivitelben. Jobbos, 135°-os Split point fúrócsúcs, ezüst színű.

**Ajánlott:** vékony acél-, réz-, bronz-, cink-, alu- és műanyag lemezek fúrásához



méret D x L1/L2 (mm)	rendelési szám
2,5 x 43/10	020340302500
3,0 x 46/12	020340303000
3,1 x 49/12	020340303100
3,2 x 49/12	020340303200
3,3 x 49/12	020340303300
3,5 x 52/12	020340303500
4,0 x 55/12	020340304000

kiszerezés: 10 db / X-Pack

méret D x L1/L2 (mm)	rendelési szám
4,1 x 55/12	020340304100
4,2 x 55/12	020340304200
4,5 x 58/12	020340304500
4,9 x 62/14	020340304900
5,0 x 62/14	020340305000
5,1 x 62/14	020340305100

### HSS-GS extra rövid hengeres szárú fémcigafúró

Extra rövid szárú, jobbos spirálfúró nagy teljesítményű HSS gyorsacélból. **Köszörült**, N típusú, 135°-os Split point fúrócsúcs, átmérőtűrés h8, DIN 1897 szabvány szerint, ezüst színű.

**Ajánlott:** ötvözött és ötvöztelen acél (900 N/mm<sup>2</sup> szakítószilárdságig), acélföntvények megmunkálásához



méret D x L1/L2 (mm)	rendelési szám
2,0 x 38/12	020349802000
2,5 x 43/14	020349802500
3,0 x 46/16	020349803000
3,2 x 49/18	020349803200
3,3 x 49/18	020349803300
3,5 x 52/20	020349803500
4,0 x 55/22	020349804000
4,1 x 55/22	020349804100

kiszerezés: D 2,0 mm - 6,0 mm: 10 db / X-Pack  
D 6,5 mm - 8,0 mm: 10 db / X-Pack

méret D x L1/L2 (mm)	rendelési szám
4,2 x 55/22	020349804200
4,5 x 58/24	020349804500
4,9 x 58/24	020349804900
5,0 x 62/26	020349805000
5,1 x 62/26	020349805100
6,0 x 66/28	020349806000
8,0 x 79/37	020349808000



## HSS FÉMFÚRÓ KÉSZLETEK

tartalom	HSS-R rendelési szám	HSS-GS rendelési szám	HSS-GS <b>MULTI SPEED</b> rendelési szám	HSS-GS TiN rendelési szám	HSS-Co rendelési szám	HSS-G <b>VULCANO</b> rendelési szám
① 6 részes, műanyag dobozban (D 2,0 - 8,0 mm)	020314000610	020314100610	020314100616	020314200610	020314190610	
② 13 részes, műanyag dobozban (D 1,5 - 6,5 mm x 0,5)	020314001340	020314001341			020314001342	
③ 19 részes, műanyag dobozban (D 1,0 - 10,0 mm x 0,5)	020300191085	020300141019	020300191086	020300142019	020300141919	020330000019
④ 25 részes, műanyag dobozban (D 1,0 - 13,0 mm x 0,5)	020300251085	020300141025			020300141925	020330000025
⑤ 50 részes, műanyag dobozban (D 1,0 - 5,9 mm x 0,1)	020300501085	020314105010			020314195010	
⑥ 41 részes, műanyag dobozban (D 6,0 - 10,0 mm x 0,1)	020300140041	020314104110			020314194110	
⑦ 170 részes, műanyag dobozban (D 1,0 - 8,0 mm x 0,5 → 10 db D 8,5 - 10,0 mm x 0,5 → 5 db)	020314015000	020314017001			020314017087	



1.



2.



3.



4.



5.



6.



7.



# HSS FÉM FŰRŐK

## Kúpos szárú fémfűrő

Jobbos spirálfűrő nagy teljesítményű HSS gyorsacélból, N típusú, 118°-os fűrőcsúcs, átmérotűrés h8, DIN 345 szabvány szerint.

**Ajánlott:** ötvöztött és ötvözetlen acél (900 N/mm<sup>2</sup> szakítószilárdságig), szürkeöntvény megmunkálásához



méret D x L1/L2 (mm)	rendelési szám	méret D x L1/L2 (mm)	rendelési szám	méret D x L1/L2 (mm)	rendelési szám
<b>MK 1</b>		19,5 x 238/140	020344519500	<b>MK 4</b>	
8,0 x 156/75	020344508000	20,0 x 238/140	020344520000	32,0 x 334/185	020344532000
8,5 x 156/75	020344508500	20,5 x 243/145	020344520500	33,0 x 334/185	020344533000
9,0 x 162/81	020344509000	21,0 x 243/145	020344521000	34,0 x 339/190	020344534000
9,5 x 162/81	020344509500	21,5 x 248/150	020344521500	35,0 x 339/190	020344535000
10,0 x 168/87	020344510000	22,0 x 248/150	020344522000	36,0 x 344/195	020344536000
10,5 x 168/87	020344510500	22,5 x 253/155	020344522500	37,0 x 344/195	020344537000
11,0 x 175/94	020344511000	23,0 x 253/155	020344523000	38,0 x 349/200	020344538000
11,5 x 175/94	020344511500	<b>MK 3</b>		39,0 x 349/200	020344539000
12,0 x 182/101	020344512000	23,5 x 276/155	020344523500	40,0 x 349/200	020344540000
12,5 x 182/101	020344512500	24,0 x 281/160	020344524000	41,0 x 354/205	020344541000
13,0 x 182/101	020344513000	24,5 x 281/160	020344524500	42,0 x 354/205	020344542000
13,5 x 189/108	020344513500	25,0 x 281/160	020344525000	43,0 x 359/210	020344543000
14,0 x 189/108	020344514000	25,5 x 286/165	020344525500	44,0 x 359/210	020344544000
<b>MK 2</b>		26,0 x 286/165	020344526000	45,0 x 359/210	020344545000
14,5 x 212/114	020344514500	26,5 x 286/165	020344526500	46,0 x 364/215	020344546000
15,0 x 212/114	020344515000	27,0 x 291/170	020344527000	47,0 x 364/215	020344547000
15,5 x 218/120	020344515500	27,5 x 291/170	020344527500	48,0 x 369/220	020344548000
16,0 x 218/120	020344516000	28,0 x 291/170	020344528000	49,0 x 369/220	020344549000
16,5 x 223/125	020344516500	28,5 x 296/175	020344528500	50,0 x 369/220	020344550000
17,0 x 223/125	020344517000	29,0 x 296/175	020344529000	<b>kiszérelés: 1 db / műanyag henger</b>	
17,5 x 228/130	020344517500	29,5 x 296/175	020344529500		
18,0 x 228/130	020344518000	30,0 x 296/175	020344530000		
18,5 x 233/135	020344518500	31,0 x 301/180	020344531000		
19,0 x 233/135	020344519000				

## Tetőfedő fűrő

Jobbos spirálfűrő nagy teljesítményű HSS gyorsacélból, N típusú, köszörült kivitel, olajkezelt felület, mely véd a korrózió ellen.

Üreges profil fűrő (tetőfedő fűrő). A rövid spirálfűrőknél köszönhetően a fűrő különösen alkalmas üreges profilok megmunkálásához. A kihegyezett keresztél optimális központozást és hosszú élettartamot biztosít.

**Alkalmazási területek:** tetőfedők, bádigosok, homlokzatépítők és ablakosok részére. Főleg vékony fémlapokhoz (pl.: Lindab).

**Ajánlott:** ötvöztött és ötvözetlen acél (900 N/mm<sup>2</sup> szakítószilárdságig), alumínium, sárgaréz és műanyag megmunkálásához

méret D (mm)	rendelési szám L1/L2 (mm) 150/30	rendelési szám L1/L2 (mm) 180/30	rendelési szám L1/L2 (mm) 210/30
5,1			020343205102
5,2			020343205202
5,3			020343205302
5,7	020343205700	020343205701	020343205702
5,8	020343205800	020343205801	020343205802

**kiszérelés: 5 db / műanyag henger**



# HSS FÉM FÚRÓK

## HSS-G köszörült központfúró

HSS gyorsacélból DIN 333 szabvány szerint. "A" forma, mindkét végén 120°-os fúrócsúcs. Ezüst színű.



méret D (mm)	hossz (mm)	rendelési szám
2,0	40	020340402000
2,5	45	020340402500
3,15	50	020340403150
4,0	56	020340404000
5,0	63	020340405000
6,3	71	020340406000

kiszerezés : 1 db / X-Pack

## HSS-GS hosszú hengeres szárú fémcsgifúró

Jobbos spirálfúró nagy teljesítményű HSS gyorsacélból. **Köszörült**, N típusú, 135°-os Split point fúrócsúcs, DIN 340 szabvány szerint, ezüst színű.

**Ajánlott:** ötvözött és ötvözetlen acél (900 N/mm<sup>2</sup> szakítószilárdságig), szürkeöntvény, szintervas, grafit és újzüst megmunkálásához



méret D x L1/L2 (mm)	rendelési szám	méret D x L1/L2 (mm)	rendelési szám
2,0 x 85/56	020344002000	6,2 x 148/97	020344006200
2,5 x 95/62	020344002500	6,5 x 148/97	020344006500
3,0 x 100/66	020344003000	7,0 x 156/102	020344007000
3,2 x 106/69	020344003200	7,5 x 156/102	020344007500
3,3 x 112/73	020344003300	8,0 x 165/109	020344008000
3,5 x 112/73	020344003500	8,5 x 165/109	020344008500
3,8 x 119/78	020344003800	9,0 x 175/115	020344009000
4,0 x 119/78	020344004000	9,5 x 175/115	020344009500
4,1 x 119/78	020344004100	10,0 x 184/121	020344010000
4,2 x 119/78	020344004200	10,5 x 184/121	020344010500
4,5 x 126/82	020344004500	11,0 x 195/128	020344011000
4,8 x 132/87	020344004800	11,5 x 195/128	020344011500
5,0 x 132/87	020344005000	12,0 x 205/134	020344012000
5,2 x 132/87	020344005200	12,5 x 205/134	020344012500
5,5 x 139/91	020344005500	13,0 x 205/134	020344013000
6,0 x 139/91	020344006000		

kiszerezés: D 2,0 mm - 10,0 mm: 10 db / X-Pack  
> D 10,5 mm: 5 db / X-Pack

## HSS-GS extra hosszú hengeres szárú fémcsgifúró

Extra hosszú szárú, jobbos spirálfúró nagy teljesítményű HSS gyorsacélból. **Köszörült**, N típusú, 135°-os Split point fúrócsúcs, átmérotúrás h8, DIN 1869 szabvány szerint, ezüst színű.

**Ajánlott:** ötvözött és ötvözetlen acél (900 N/mm<sup>2</sup> szakítószilárdságig), szürkeöntvény, temperöntvény, szintervas, grafit és újzüst megmunkálásához



1. hossz méret		2. hossz méret		3. hossz méret	
D x L1/L2 (mm)	rendelési szám	D x L1/L2 (mm)	rendelési szám	D x L1/L2 (mm)	rendelési szám
3,0 x 150/100	020346803000	3,0 x 190/130	020346903000		
3,2 x 155/105	020346803200	3,2 x 200/135	020346903200		
3,5 x 165/115	020346803500	3,5 x 210/145	020346903500	3,5 x 265/180	020347003500
4,0 x 175/120	020346804000	4,0 x 220/150	020346904000	4,0 x 280/190	020347004000
4,5 x 185/125	020346804500	4,2 x 220/150	020346904200		
		4,5 x 235/160	020346904500	4,5 x 295/200	020347004500
5,0 x 195/135	020346805000	5,0 x 245/170	020346905000	5,0 x 315/210	020347005000
5,5 x 205/140	020346805500	5,5 x 260/180	020346905500	5,5 x 330/225	020347005500
6,0 x 205/140	020346806000	6,0 x 260/180	020346906000	6,0 x 330/225	020347006000
6,5 x 215/150	020346806500	6,5 x 275/190	020346906500	6,5 x 350/235	020347006500
		7,0 x 290/200	020346907000	7,0 x 370/250	020347007000
8,0 x 240/165	020346808000	8,0 x 305/210	020346908000	8,0 x 390/265	020347008000
10,0 x 265/185	020346810000	10,0 x 340/235	020346910000	10,0 x 430/295	020347010000

kiszerezés: 1 db / műanyag henger

## HSS-GS extra hosszú hengeres szárú fémcsgifúró 3 hossz méretben rendelhető

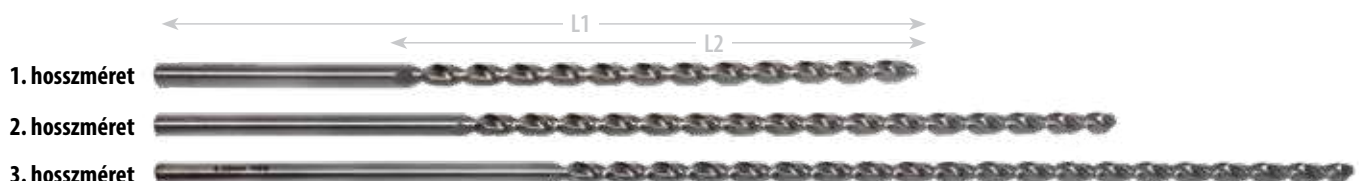

# FÚRÓK HATSZÖG E 6,3 BIT BEFOGÁSSAL

## HSS-G köszörült fémfúró

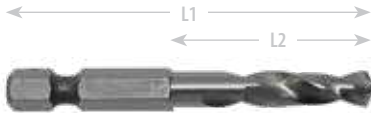

méret D (mm)	L1/L2 (mm)	rendelési szám
3,0	47/16	020343003000
3,2	47/16	020343003200
3,5	47/16	020343003500
4,0	53/20	020343004000
4,2	53/20	020343004200
4,5	53/20	020343004500
5,0	59/26	020343005000
5,5	59/26	020343005500
6,0	59/26	020343006000
6,5	59/26	020343006500
7,0	59/30	020343007000
8,0	60/32	020343008000

kiszerezés: 1 db / EV-Pack

## Fafúró



méret D (mm)	hossz (mm)	rendelési szám
3,0	70	020343023000
4,0	75	020343024000
5,0	85	020343025000
6,0	95	020343026000
8,0	95	020343028000

kiszerezés: 1 db / EV-Pack

## Kőzetfúró



méret D (mm)	rendelési szám
4,0	020343030004
5,0	020343030005
6,0	020343030006
8,0	020343030008
10,0	020343030010

kiszerezés: 1 db / EV-Pack

## Karctú keményfém hegygel

Ajánlott: kemény felületekhez, mint acél, üveg, csempe



hossz (mm)	rendelési szám
150,0	020359100000

kiszerezés: 1 db / EV-Pack

## Fúrópaszta stift

Nagy teljesítményű fúrópaszta kiváló kenőhatással. Növeli a szerszám élettartamát kemény és rideg anyagok esetén is. Nagyfokú hőállósága magas hőmérsékleteken is jó kenésről és hűtésről gondoskodik. Alkalmazható minden szokásos fémfeldolgozási eljáráshoz, pl. menetvágáshoz, fúráshoz, súllyesztéshez, esztergáláshoz és maráshoz.



súly (g)	rendelési szám
30	020391000000

kiszerezés: 1 db

## Fúrópaszta tégelyben CIMTAP

A CIMTAP egy vízzel hígítható koncentrált keverék paszta formában. Forgácsoló megmunkáláshoz ajánlott kenőanyagként különösen nagy felületi terhelésnél. Meghosszabbítja a szerszám élettartamát, megszünteti a forgács felhegedését és a szerszámtörés veszélyét. Használata során szagtalan, nem párolog.

Gépi és kézi menetfúráshoz és menetmetszéshez használható acél, öntöttvas, korrózióálló ötvözetek és alumínium ötvények megmunkálásánál.

(HSS-Co fúrószárak használatakor a hűtés kötelező, HSS fúrószárak esetén a hűtés ajánlott.)



súly (g)	rendelési szám
80	020391000080
300	020391000300
1000	020391001000

kiszerezés: 1 db

## HSS-Co ponthegeztés lefúró DIN 1897

Ipari minőségű extra erős fúró 5 % kobalt tartalmú HSS gyorsacélból.



méret D (mm)	rendelési szám
6,0	020348006000
8,0	020348008000
10,0	020348010000

ÚJ

kiszerezés: 1 db / EV-Pack

# HSS FÉMFÚRÓK



## Maglyukfúró Weldon szárral

**Weldon** (3/4") szárbefogással rendelkező oszlopos és mágnestalpas fúrógépekhez. Nagy teljesítményű HSS gyorsacélból. Az optimalizált vágóél geometria nagyobb fúrási teljesítményt és gyorsabb forgácsolást tesz lehetővé. Gyors, pontos fúrás pontosítás és előfúrás nem szükséges (Mivel a maglyukfúró csak fogszélességben forgácsol - szemben a csigafúróval, mely a teljes átmérőt forgácsolja - jelentősen gyorsabb a fúrási teljesítménye kisebb szerszámkopás mellett).

**Ajánlott:** vas, acél, acélöntvény, színes- és könnyűfémek fúrásához

fúrás mélység: 30,0 mm  
50,0 mm  
110,0 mm



méret D (mm)	rendelési szám fúrás mélység: 30,0 mm 	rendelési szám fúrás mélység: 50,0 mm 	rendelési szám fúrás mélység: 110,0 mm 
12,0	020344412000		
13,0	020344413000		
14,0	020344414000	020344314000	
15,0	020344415000	020344315000	
16,0	020344416000	020344316000	
17,0	020344417000	020344317000	
18,0	020344418000	020344318000	020344218000
19,0	020344419000	020344319000	020344219000
20,0	020344420000	020344320000	020344220000
21,0	020344421000	020344321000	020344221000
22,0	020344422000	020344322000	020344222000
23,0	020344423000	020344323000	020344223000
24,0	020344424000	020344324000	020344224000
25,0	020344425000	020344325000	020344225000
26,0	020344426000	020344326000	020344226000
27,0	020344427000	020344327000	020344227000
28,0	020344428000	020344328000	020344228000
29,0	020344429000	020344329000	020344229000
30,0	020344430000	020344330000	020344230000
31,0	020344431000	020344331000	020344231000
32,0	020344432000	020344332000	020344232000
33,0	020344433000	020344333000	020344233000
34,0	020344434000	020344334000	020344234000
35,0	020344435000	020344335000	020344235000
36,0	020344436000	020344336000	020344236000
37,0	020344437000	020344337000	020344237000
38,0	020344438000	020344338000	020344238000
39,0	020344439000	020344339000	020344239000
40,0	020344440000	020344340000	020344240000
41,0	020344441000	020344341000	
42,0	020344442000	020344342000	
43,0	020344443000	020344343000	
44,0	020344444000	020344344000	
45,0	020344445000	020344345000	020344245000
46,0	020344446000	020344346000	
47,0	020344447000	020344347000	
48,0	020344448000	020344348000	
49,0	020344449000	020344349000	
50,0	020344450000	020344350000	020344250000
51,0	020344451000	020344351000	
52,0	020344452000	020344352000	
53,0	020344453000	020344353000	
54,0	020344454000	020344354000	
55,0	020344455000	020344355000	020344255000
56,0	020344456000	020344356000	
57,0	020344457000	020344357000	
58,0	020344458000	020344358000	
59,0	020344459000	020344359000	
60,0	020344460000	020344360000	020344260000

# HSS FÉM FÚRÓK

## Kilőkőcsap maglyúkfúróhoz



megnevezés	méret (mm)	rendelési szám
kilőkőcsap (30 mm-es maglyúkfúróhoz)	6,34 x 77	020344400001
kilőkőcsap (50 mm-es maglyúkfúróhoz)	6,34 x 106	020344300001
kilőkőcsap (110 mm-es maglyúkfúróhoz)	7,98 x 160	020344200001

## Maglyúkfúró készletek

HSS maglyúkfúrók Weldon (3/4") szárbefogással, különböző átmérőben, kilőkőcsappal.

fúrás mélység: 30,0 mm

megnevezés	méret D (mm)	rendelési szám
7 részes HSS maglyúkfúró készlet	12,0   14,0   16,0   18,0   20,0   22,0	020344400007
6 részes HSS maglyúkfúró készlet	24,0   26,0   28,0   30,0   32,0	020344400006



## Maglyúkfúró keményfém fogakkal

Weldon (3/4") szárbefogással rendelkező oszlopos és mágnesszalpas fúrógépekhez. Nagy teljesítményű HSS gyorsacélból, keményfém (HM) fogakkal.

Ajánlott: vasúti sínekhez, acélhoz, acélöntvényhez, rozsdamentes acélhoz, alumíniumhoz

fúrás mélység: 50,0 mm



méret D (mm)	rendelési szám	méret D (mm)	rendelési szám
12,0	020344612000	29,0	020344629000
13,0	020344613000	30,0	020344630000
14,0	020344614000	31,0	020344631000
15,0	020344615000	32,0	020344632000
16,0	020344616000	33,0	020344633000
17,0	020344617000	34,0	020344634000
18,0	020344618000	35,0	020344635000
19,0	020344619000	36,0	020344636000
20,0	020344620000	37,0	020344637000
21,0	020344621000	38,0	020344638000
22,0	020344622000	39,0	020344639000
23,0	020344623000	40,0	020344640000
24,0	020344624000	45,0	020344645000
25,0	020344625000	50,0	020344650000
26,0	020344626000	55,0	020344655000
27,0	020344627000	60,0	020344660000
28,0	020344628000		

## Kilőkőcsap keményfém maglyúkfúróhoz



megnevezés	méret (mm)	rendelési szám
kilőkőcsap (D 17 mm-ig)	6,34 x 106	020344300001
kilőkőcsap (D 18 mm-től)	7,98 x 90	020344600001



# HSS FÉM FÚRÓK

## Lyukfűrész keményfém fogakkal, CT INOX

Lyukfűrész nagy teljesítményű HSS gyorsacélból. D 10 mm háromszögre esztergált szárral a jobb befoghatóság érdekében.

Használható kézi és oszlopos fúrógépekben egyaránt (oszlopos fúrógép használata esetén csak kézi előtolást alkalmazzon!)

**Ajánlott:** acél, ötvözött acél, rozsdamentes (saválló) acél, acélöntvény, színes- és könnyűfém, alumínium, műanyag, gipszkarton, szendvics panelek és fa fúrásához

**Vágóél:** keményfém fogak (HM) (utánkösörülhető)

Központfúróval és kivető rugóval szállítjuk.

**Használata kizárólag alacsony fordulatszámon!**

**Ütvefúró üzemmódban nem használható!**

**Kenő/ hűtőfolyadék használata javasolt!**

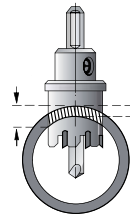
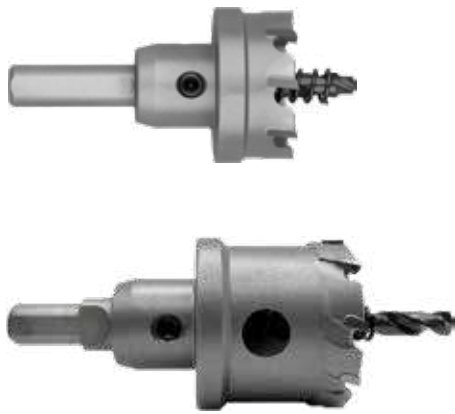

csövek fúrásához is ajánlott



méret D (mm)	rendelési szám fúrásmélység: 10,0 mm
16,0	070833016000
18,0	070833018000
20,0	070833020000
22,0	070833022000
25,0	070833025000
28,0	070833028000
30,0	070833030000
32,0	070833032000
35,0	070833035000
40,0	070833040000
45,0	070833045000
50,0	070833050000
55,0	070833055000
60,0	070833060000
65,0	070833065000
70,0	070833070000
80,0	070833080000
90,0	070833090000
100,0	070833100000

méret D (mm)	rendelési szám fúrásmélység: 25,0 mm
16,0	070832016000
18,0	070832018000
20,0	070832020000
22,0	070832022000
25,0	070832025000
28,0	070832028000
30,0	070832030000
32,0	070832032000
35,0	070832035000
40,0	070832040000
45,0	070832045000
50,0	070832050000
55,0	070832055000
60,0	070832060000
65,0	070832065000
70,0	070832070000
80,0	070832080000
90,0	070832090000
100,0	070832100000

kiszárlás: 1 db / X-Pack

## Központfúró CT INOX lyukfűrészhez



méret D (mm)	rendelési szám
6 x 48	070833000000
6 x 76	070832000000

kiszárlás: 1 db / X-Pack

## Csavaros lemezlyukasztó golyóscsapággal

**Ajánlott:** vízcsapok helyének egyszerű és pontos vágásához, acéllemezek, nemesacél (rozsdamentes) anyagok, pl.: inox mosogatók lyukkivágásához.

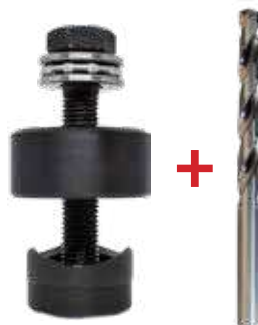

A kiszárlás 1 db HSS-GS D 12,0 mm előfúrót is tartalmaz

méret D (mm)	rendelési szám
32,0	070860003200
35,0	070860003500

kiszárlás: 1 db / X-Pack





# HSS LÉPCSŐS FÚRÓK

## HSS-G köszörült lépcsős fúró

CBN köszörülési eljárással HSS gyorsacélból készült fúró, speciális spirálhoronnyal, kötött fúrási lépcsőkkel. Maximum 4 mm lemeztavastagságig központozás, fúrás, sorjázás egy műveletben végezhető. Ezüst színű.  
Ajánlott: fémekhez, acéllemezekhez, műanyaghoz

## HSS-Co lépcsős fúró, 5% kobaltot tartalmazó gyorsacélból

HSS gyorsacélból készült fúró, speciális spirálhoronnyal, kötött fúrási lépcsőkkel. Maximum 5 mm lemeztavastagságig központozás, fúrás, sorjázás egy műveletben végezhető. Ezüst színű.  
Ajánlott: fémekhez, rozsdamentes acéllemezekhez, műanyaghoz

## HSS-TiN lépcsős fúró

Lépcsős fúró nagy felületkeménységet biztosító Titán-Nitrid bevonattal. Arany színű.  
Gyors munkavégzés, hosszú élettartam.

Ajánlott: acélhoz < 1100 N/mm<sup>2</sup>, öntvényhez, színes- és könnyűfémekhez, max. 4 mm lemeztavastagságig

## HSS-TiAlN lépcsős fúró

Professzionális minőségű lépcsős fúró Titán-Alumínium-Nitrid (TiAlN) bevonattal. Gyors munkavégzés, hosszú élettartam. Magas felületi keménység. Fényes fekete színű.

Ajánlott: nagy keménységű acélhoz < 1300 N/mm<sup>2</sup>, öntvényhez, színes- és könnyűfémekhez, max. 4 mm lemeztavastagságig

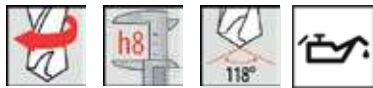

méret D (mm)	emelkedés (mm)	szár d (mm)	lépcsők (mm)	hossz (mm)	HSS-G	HSS-Co	HSS-TiN	HSS-TiAlN
					rendelési szám	rendelési szám	rendelési szám	rendelési szám
4,0 - 12,0	1,0	6,0	4   5   6   7   8   9   10   11   12	69	020391140412	020391150412	020391160412	020391170412
4,0 - 20,0	2,0	8,0	4   6   8   10   12   14   16   18   20	75	020391140420	020391150420	020391160420	020391170420
4,0 - 30,0	2,0	10,0	4   6   8   10   12   14   16   18   20   22   24   26   28   30	100	020391140630	020391150430	020391160430	020391170430
6,0 - 38,0	3,0	10,0	6   9   13   16   19   21   23   26   29   32   35   38	100	020391140638	020391150638	020391160638	020391170638

kiszérlés: 1 db / X-Pack

### Figyelem!

HSS-Co fúrószárak használatakor a hűtés kötelező.  
A fémfúró élettartamát a megfelelő vízűtés/kenés  
jelentősen megnöveli.  
Az ABRABORO® fúrópaszta kitűnő vágó- és  
hűtőhatást biztosít, használatával hosszabb szerszám-  
élettartam érhető el. (17. oldal)



## Készletek

típus	tartalma (mm)	HSS-G	HSS-Co	HSS-TiN	HSS-TiAlN
		rendelési szám	rendelési szám	rendelési szám	rendelési szám
HSS lépcsős fúrókészlet 3 részes	D 4,0 - 12,0   D 4,0 - 20,0   D 4,0 - 30,0	020391140003	020391150003	020391160003	020391170003

## HSS-G köszörült hántoló fúró, hengeres szárral

CBN köszörülési eljárással HSS gyorsacélból DIN 1412 C szerint készült fúró. Nyugodt, fokozatmentes fúrás előfúrás nélkül. Kitűnő vágási teljesítmény. Fokozatmentes fúrás előfúrás nélkül maximum 4 mm lemeztavastagságig.

Ajánlott: fémekhez, acéllemezekhez és műanyaghoz



méret D (mm)	szár d (mm)	hossz (mm)	rendelési szám
5,0 - 20,0	8,0	71	020391000620
5,0 - 31,0	9,0	103	020391000630
16,0 - 30,5	9,0	76	020391001630
24,0 - 40,0	10,0	89	020391002640

kiszérlés: 1 db / X-Pack

# HSS KÚPOS SÜLLYESZTŐK

## HSS-G köszörült kúpos süllyesztő

CBN köszörülési eljárással HSS gyorsacélból készült fúró. 3 db 90°-os vágóéllel, DIN 335 szabvány szerint, hengeres szárral. Ezüst színű. Tökéletes forgácsolévetés.

**Ajánlott:** nemvas fémek, ötvözött és ötvözetlen acél, szürkeöntvény megmunkálásához

## HSS-Co kúpos süllyesztő, 5 % kobaltot tartalmazó gyorsacélból

CBN köszörülési eljárással 5 % kobaltot tartalmazó HSS gyorsacélból készült fúró. 3 db 90°-os vágóéllel, DIN 335 szabvány szerint. Ezüst színű. Tökéletes forgácsolévetés.

**Ajánlott:** szinte minden anyaghoz, különösen nagy szakítószilárdságú anyagokhoz, mint pl. rozsdamentes acél

## HSS-TiN kúpos süllyesztő

CBN köszörülési eljárással HSS gyorsacélból nagy felületkeménységet biztosító Titán-Nitrid bevonattal. 3 db 90°-os vágóéllel, DIN 335 szabvány szerint. Tökéletes forgácsolévetés. Arany színű.

**Ajánlott:** acélhoz < 1100 N/mm<sup>2</sup>, sárgarézhez, műanyagokhoz



méret D (mm)	szár d (mm)	süllyesztés (mm)	hossz (mm)	HSS-G	HSS-Co	HSS-TiN
				rendelési szám	rendelési szám	rendelési szám
1,5 - 6,3	5,0	M 3	45,0	020391030063	020392030063	020393030063
2,0 - 8,3	6,0	M 4	50,0	020391030083	020392030083	020393030083
2,5 - 10,4	6,0	M 5	50,0	020391030104	020392030104	020393030104
2,8 - 12,4	8,0	M 6	56,0	020391030124	020392030124	020393030124
3,2 - 16,5	10,0	M 8	60,0	020391030165	020392030165	020393030165
3,5 - 20,5	10,0	M 10	63,0	020391030205	020392030205	020393030205
3,8 - 25,0	10,0	M 12	67,0	020391030250	020392030250	020393030250

kiszerezés: 1 db / X-Pack



## Készletek

típus	tartalma D (mm)	HSS-G	HSS-Co	HSS-TiN
		rendelési szám	rendelési szám	rendelési szám
HSS köszörült kúpos süllyesztő készlet 6 részes	1,5 - 6,3   2,0 - 8,3   2,5 - 10,4 2,8 - 12,4   3,2 - 16,5   3,5 - 20,5	020391030002	020392030006	020393030006

## HSS-Co köszörült keresztfuratos süllyesztő hengeres szárral, 5 % kobaltot tartalmazó gyorsacélból

CBN köszörülési eljárással 5 % kobaltot tartalmazó HSS gyorsacélból készült fúró, 90° keresztfurattal, gyári szabvány szerint. Ezüst színű.

**Ajánlott:** nemvas fémekhez, ötvözött és ötvözetlen acélhoz, szürkeöntvényhez, nemesacélhoz, műanyag borítású rétegelt forgácsolólemezekhez



méret D (mm)	hossz (mm)	szár d (mm)	rendelési szám
2,0 - 5,0	45,0	6,0	020391070001
5,0 - 10,0	48,0	8,0	020391070002
10,0 - 15,0	65,0	10,0	020391070003
15,0 - 20,0	85,0	12,0	020391070004

kiszerezés: 1 db / X-Pack





# KEMÉNYFÉM TURBÓMARÓK, HM

Professionális ipari minőség. Nagy fordulatszámú pneumatikus vagy elektromos kézi csiszológépekbe. Különböző alakokban, keményfém (HM) forgácsolófejjel. Felület: ezüst színű, d 6 mm-es szárral.

**Ajánlott:** sorjázáshoz, élettöréshez, öntvénytisztításhoz, hegesztési varrat és felületi megmunkáláshoz

Kiszerezés: 1 db / műanyag henger

- kiemelten ajánlott
- ajánlott
- ✗ nem ajánlott

fogazás	kereszt	standard	alu	gyémánt
	 általános használatra	 általános használatra	 színesfémhez műanyaghoz	 nagyon kemény fémhez
alumínium	✗	✗	●	✗
műanyag	✗	✗	●	✗
réz	●	●		✗
sárgaréz	●	●		●●
öntöttvas	●	●		●●
bronz	●	●		●●
nem edzett acél	●	●		●●
edzett acél	●	●		●
rozsdamentes acél	●	●		●
nimonic ötvözet	●	●		●
titán	●	●		●

## A alak, hengeres homlokfogazás nélkül

fogazás méret D x L1/L2 (mm)	kereszt rendelési szám	standard rendelési szám	alu rendelési szám	gyémánt rendelési szám
6,0 x 50/16	020348116010			
8,0 x 65/20	020348116011			
10,0 x 65/20	020348116012	020348112010	020348113010	020348118010
12,0 x 70/25	020348116013	020348112011	020348113011	020348118011
16,0 x 70/25	020348116014			



## B alak, hengeres homlokfogazással

fogazás méret D x L1/L2 (mm)	kereszt rendelési szám	standard rendelési szám	alu rendelési szám	gyémánt rendelési szám
6,0 x 50/16	020348116015			
8,0 x 65/20	020348116016			
10,0 x 65/20	020348116017	020348112012	020348113012	020348118012
12,0 x 70/25	020348116018	020348112013	020348113013	020348118013
16,0 x 70/25	020348116019			



## C alak, legömbölyített végű henger

fogazás méret D x L1/L2 (mm)	kereszt rendelési szám	standard rendelési szám	alu rendelési szám	gyémánt rendelési szám
6,0 x 50/18	020348116020			
8,0 x 63/18	020348116021	020348112014		
10,0 x 65/20	020348116022	020348112015	020348113014	020348118015
12,0 x 70/25	020348116023	020348112016		020348118016
16,0 x 70/25	020348116024			



## D alak, gömb

fogazás méret D x L1/L2 (mm)	kereszt rendelési szám
6,0 x 50/5	020348116041
8,0 x 52/7	020348116042
10,0 x 54/9	020348116043
12,0 x 55/10,8	020348116044
16,0 x 59/14	020348116045



## E alak, ovális

fogazás méret D x L1/L2 (mm)	kereszt rendelési szám
6,0 x 50/10	020348116046
8,0 x 58/13	020348116047
10,0 x 61/16	020348116048
12,0 x 65/20	020348116049
16,0 x 70/25	020348116050



# KEMÉNYFÉM TURBÓMARÓK, HM

## F alak, gömbvégű ívelt

fogazás méret D x L1/L2 (mm)	kereszt rendelési szám	standard rendelési szám	alu rendelési szám
6,0 x 50/16	020348116030		
8,0 x 65/20	020348116031		
10,0 x 65/20	020348116032	020348112017	020348113015
12,0 x 70/25	020348116033	020348112018	020348113016
16,0 x 70/25	020348116034		



## G alak, hegyesvégű ívelt

fogazás méret D x L1/L2 (mm)	kereszt rendelési szám	standard rendelési szám	alu rendelési szám	gyémánt rendelési szám
6,0 x 50/5	020348116025			
8,0 x 52/7	020348116026			
10,0 x 54/9	020348116027	020348112019	020348113017	020348118017
12,0 x 55/10,8	020348116028	020348112020	020348113018	020348118018
16,0 x 59/14	020348116029			



## H alak, lángnyelv

fogazás méret D x L1/L2 (mm)	kereszt rendelési szám
6,0 x 50/18	020348116051
8,0 x 65/20	020348116052
10,0 x 70/25	020348116053
12,0 x 77/32	020348116054
16,0 x 81/36	020348116055



## L alak, gömbvégű kúp

fogazás méret D x L1/L2 (mm)	kereszt rendelési szám	standard rendelési szám	alu rendelési szám
6,0 x 50/16	020348116057		
8,0 x 67/22	020348116058		
10,0 x 70/25	020348116059	020348112022	
12,0 x 72/28	020348116060	020348112023	020348113019
16,0 x 78/33	020348116061		



## J alak, 60°-os kúpos

fogazás méret D x L1/L2 (mm)	kereszt rendelési szám
16,0 x 62/14,5	020348116056



## M alak, hegyes végű kúp

fogazás méret D x L1/L2 (mm)	kereszt rendelési szám	standard rendelési szám	diamond rendelési szám
6,0 x 50/20	020348116035		
8,0 x 64/18	020348116036		
10,0 x 64/16	020348116037	020348112025	020348118021
12,0 x 71/22	020348116038	020348112026	020348118022
16,0 x 71/25	020348116039		



## N alak, fordított kúp, homlokfogazás nélkül

fogazás méret D x L1/L2 (mm)	kereszt rendelési szám
12,0 x 57/13	020348116062



## KEMÉNYFÉM TURBÓMARÓ KÉSZLETEK

megnevezés / tartalom	rendelési szám
<b>10 részes készlet műanyag dobozban, kereszt fogazással N°3</b>	
2 db A alak hengeres homlokfogazás nélkül (D 10, 12 mm)	
2 db C alak legömbölyített végű henger (D 10, 12 mm)	
2 db G alak hegyesvégű ívelt (D 10, 12 mm)	
2 db F alak legömbölyített végű ívelt (D 10, 12 mm)	
1 db M alak hegyes végű kúp (D 12 mm)	
1 db D alak gömb (D 12 mm)	020348116003

N°3



megnevezés / tartalom	rendelési szám
<b>10 részes készlet műanyag dobozban, kereszt fogazással N°2</b>	
2 db A alak hengeres homlokfogazás nélkül (D 6, 12 mm)	
2 db C alak legömbölyített végű henger (D 6, 12 mm)	
2 db G alak hegyesvégű ívelt (D 6, 12 mm)	
2 db F alak legömbölyített végű ívelt (D 6, 12 mm)	
2 db D alak gömb (D 6, 12 mm)	020348116002

N°2



megnevezés / tartalom	rendelési szám
<b>10 részes készlet műanyag dobozban, kereszt fogazással N°4</b>	
1 db A alak hengeres homlokfogazás nélkül (D 12 mm)	
1 db B alak hengeres homlokfogazással (D 12 mm)	
1 db C alak legömbölyített végű henger (D 12 mm)	
1 db D alak gömb (D 12 mm)	
1 db E alak ovális (D 12 mm)	
1 db F alak gömbvégű ívelt (D 12 mm)	
1 db G alak hegyesvégű ívelt (D 12 mm)	
1 db H alak lángnyelv végű (D 12mm)	
1 db L alak, gömbvégű kúp (D 12 mm)	
1 db M alak hegyes végű kúpos (D 12 mm)	020348116004

N°4



megnevezés / tartalom	rendelési szám
<b>10 részes készlet műanyag dobozban, alu fogazással N°5</b>	
1 db A alak hengeres homlokfogazás nélkül (D 10 mm)	
1 db A alak hengeres homlokfogazás nélkül (D 12 mm)	
1 db B alak hengeres homlokfogazással (D 10 mm)	
1 db B alak hengeres homlokfogazással (D 12 mm)	
1 db C alak legömbölyített végű henger (D 10 mm)	
1 db F alak gömbvégű ívelt (D 10 mm)	
1 db F alak gömbvégű ívelt (D 12 mm)	
1 db L alak 60°-os kúpos (D 12 mm)	
1 db G alak hegyes végű ívelt (D 10 mm)	
1 db G alak hegyes végű ívelt (12 mm)	020348116005

N°5







# MENETSZERSZÁMOK





# KÉZI MENETFÚRÓK

## Kézi menetfúró, DIN 352 HSS-G | METRIKUS NORMÁL MENETHEZ

Átmenő- és szákfurat menethez. Menetfúró nagyteljesítményű HSS-gyorsacélból, ötvözetlen és ötvözött acélokhoz 800 N/mm<sup>2</sup> szakítószilárdságig temperöntvények, illetve színes- és könnyűfémek fúrásához. Jobbos. A menetet 3 műveletben vágja ki.



**Készlet:** 3 részes

**Elővágó:** kb. 5-6 menet bekezdés

**Utánvágó:** kb. 4-5 menet bekezdés

**Készrevágó:** kb. 2-3 menet bekezdés

**Menet:** metrikus DIN ISO 13

**Menetoldalak:** hátraköszörülve

**Felület:** fényes



menet D (mm)	emelkedés (mm)	menet maglyuk D (mm)	teljes hossz (mm)	menet hossz (mm)	rendelési szám
M 2	0,40	1,60	36,0	8,0	020345302000
M 3	0,50	2,50	40,0	10,0	020345303000
M 4	0,70	3,30	45,0	12,0	020345304000
M 5	0,80	4,20	50,0	13,0	020345305000
M 6	1,00	5,00	56,0	15,0	020345306000
M 7	1,00	6,00	56,0	16,0	020345307000
M 8	1,25	6,80	63,0	18,0	020345308000
M 10	1,50	8,50	70,0	24,0	020345310000
M 12	1,75	10,20	75,0	29,0	020345312000
M 14	2,00	12,00	80,0	30,0	020345314000
M 16	2,00	14,00	80,0	32,0	020345316000
M 18	2,50	15,50	95,0	40,0	020345318000
M 20	2,50	17,50	95,0	40,0	020345319000
M 22	2,50	19,50	100,0	40,0	020345322000
M 24	3,00	21,00	110,0	45,0	020345324000

kiszerezés: 1 készlet / X-Pack

## Kézi menetfúró MF, DIN 2181 HSS-G | METRIKUS FINOM MENETHEZ

Átmenő- és szákfurat menethez. Menetfúró nagyteljesítményű HSS-gyorsacélból, ötvözetlen és ötvözött acélokhoz 800 N/mm<sup>2</sup> szakítószilárdságig temperöntvények, illetve színes- és könnyűfémek fúrásához. Jobbos. A menetet két műveletben vágja ki.



**Készlet:** 2 részes

**Elővágó:** kb. 5-6 menet bekezdés

**Készrevágó:** kb. 2-3 menet bekezdés

**Menet:** metrikus finom DIN ISO 13

**Menetoldalak:** hátraköszörülve

**Felület:** fényes



menet D (mm)	emelkedés (mm)	menet maglyuk D (mm)	teljes hossz (mm)	menet hossz (mm)	rendelési szám
MF 5	0,75	4,20	50,0	13,0	020345405000
MF 6	0,75	5,20	50,0	15,0	020345406000
MF 8	0,75	7,20	56,0	18,0	020345408000
MF 8	1,00	7,00	56,0	18,0	020345408001
MF 10	1,00	9,00	63,0	18,0	020345410000
MF 10	1,25	8,80	70,0	24,0	020345410001
MF 12	1,00	11,00	70,0	20,0	020345412000
MF 12	1,25	10,80	70,0	20,0	020345412001
MF 12	1,50	10,50	70,0	20,0	020345412002
MF 14	1,25	12,80	70,0	20,0	020345414000
MF 14	1,50	12,50	70,0	20,0	020345414001
MF 16	1,50	14,50	70,0	20,0	020345416000
MF 18	1,50	16,50	80,0	22,0	020345418000
MF 20	1,50	18,50	80,0	22,0	020345420000
MF 22	1,50	20,50	80,0	22,0	020345422000
MF 24	1,50	22,50	90,0	22,0	020345424000

kiszerezés: 1 készlet / X-Pack

## Bevágó menetfúró M, DIN 352 HSS-G | METRIKUS NORMÁL MENETHEZ

Átmenőfurat-menethez, nagyteljesítményű HSS-gyorsacélból, ötvözetlen és ötvözött acélokban 800 N/mm<sup>2</sup> szakítószilárdságig temperöntvények, illetve színes- és könnyűfémek fúrásához. Jobbos.

A menetet kézzel vagy gép használatával egy műveletben vágja ki.



**Bekezdés:** B alak kb. 4-5 menet terelőlével

**Menet:** metrikus DIN ISO 13

**Menetoldalak:** hátraköszörülve

**Felület:** fényes



menet D (mm)	emelkedés (mm)	menet maglyuk D (mm)	teljes hossz (mm)	menet hossz (mm)	rendelési szám
M 2	0,40	1,6	36,0	8	020345202000
M 2,5	0,45	2,0	40,0	9	020345202500
M 3	0,50	2,50	40,0	10,0	020345203000
M 4	0,70	3,30	45,0	12,0	020345204000
M 5	0,80	4,20	50,0	13,0	020345205000
M 6	1,00	5,00	50,0	15,0	020345206000
M 8	1,25	6,80	56,0	18,0	020345208000
M 10	1,50	8,50	70,0	24,0	020345210000
M 12	1,75	10,20	75,0	29,0	020345212000

kiszerezés: 1 db / X-Pack

# GÉPI MENETFÚRÓK

## Gépi menetfúró M, DIN 371 HSS-G és HSS-Co | METRIKUS NORMÁL MENETHEZ

Gépi menetfúró megerősített szárral, **átmenőfurat** menethez. A HSS-Co menetfúró 5% kobalttal ötvözött nagyteljesítményű HSS gyorsacélból készül. Jobbos.

**Bekezdés:** B alak, kb. 4-5 menet terelőlélel

**Menet:** metrikus DIN ISO 13

**Menetoldalak:** hátraköszörülve

**Felület:** fényes



menet D (mm)	emelkedés (mm)	menet maglyuk D (mm)	teljes hossz (mm)	menet hossz (mm)	szár d (mm)	rendelési szám HSS-G	rendelési szám HSS-Co
M 3	0,50	2,50	56	10,0	3,50	020345220003	020345240003
M 4	0,70	3,30	63	12,0	4,50	020345220004	020345240004
M 5	0,80	4,20	70	13,0	6,00	020345220005	020345240005
M 6	1,00	5,00	80	13,0	6,00	020345220006	020345240006
M 8	1,25	6,80	90	18,0	8,00	020345220008	020345240008
M 10	1,50	8,50	100	20,0	10,00	020345220010	020345240010

kiszerezés: 1 db / X-Pack

## Gépi menetfúró M, DIN 376 HSS-G és HSS-Co | METRIKUS NORMÁL MENETHEZ

Gépi menetfúró azonos átmérőjű szárrésszel, **zákfurat** menethez. A HSS-Co menetfúró 5% kobalttal ötvözött nagyteljesítményű HSS gyorsacélból készül. Jobbos.

**Bekezdés:** B alak, kb. 4-5 menet terelőlélel

**Menet:** metrikus DIN ISO 13

**Menetoldalak:** hátraköszörülve

**Felület:** fényes

M 3 - M 6



M 8 - M 16



menet D (mm)	emelkedés (mm)	menet maglyuk D (mm)	teljes hossz (mm)	menet hossz (mm)	szár d (mm)	rendelési szám HSS-G	rendelési szám HSS-Co
M 3	0,50	2,50	56,0	10,0	2,20	020345250003	020345260003
M 4	0,70	3,30	63,0	12,0	2,80	020345250004	020345260004
M 5	0,80	4,20	70,0	13,0	3,50	020345250005	020345260005
M 6	1,00	5,00	80,0	13,0	4,50	020345250006	020345260006
M 8	1,25	6,80	90,0	18,0	6,00	020345250008	020345260008
M 10	1,50	8,50	100,0	20,0	7,00	020345250010	020345260010
M 12	1,75	10,20	110,0	22,0	9,00	020345250012	020345260012
M 14	2,00	12,00	110,0	25,0	11,00	020345250014	020345260014
M 16	2,00	14,00	110,0	28,0	12,00	020345250016	020345260016

kiszerezés: 1 db / X-Pack

## Gépi menetfúró M, DIN 371 HSS-G és HSS-Co 35° | METRIKUS NORMÁL MENETHEZ

Gépi menetfúró megerősített szárral és jobbos spirálhoronnyal **35° átmenőfurat** menethez. A HSS-Co gépi menetfúró 5% kobalttal ötvözött nagyteljesítményű HSS gyorsacélból készül. Jobbos. **Csavart hornyú.**

**Bekezdés:** C alak / 35° kb. 2-3 menet

**Menet:** metrikus DIN ISO 13

**Menetoldalak:** hátraköszörülve

**Felület:** fényes

M 3 - M 6



M 8 - M 10



menet D (mm)	emelkedés (mm)	menet maglyuk D (mm)	teljes hossz (mm)	menet hossz (mm)	szár d (mm)	rendelési szám HSS-G	rendelési szám HSS-Co
M 3	0,50	2,50	56,0	6,0	3,50	020345270003	020345280003
M 4	0,70	3,30	63,0	7,0	4,50	020345270004	020345280004
M 5	0,80	4,20	70,0	8,0	6,00	020345270005	020345280005
M 6	1,00	5,00	80,0	10,0	6,00	020345270006	020345280006
M 8	1,25	6,80	90,0	14,0	8,00	020345270008	020345280008
M 10	1,50	8,50	100,0	16,0	10,00	020345270010	020345280010

kiszerezés: 1 db / X-Pack

## Gépi menetfúró M, DIN 376 HSS-G és HSS-Co 35° | METRIKUS NORMÁL MENETHEZ

Gépi menetfúró azonos átmérőjű szárrésszel és jobbos spirálhoronnyal **35° zékfurat** menethez. 5% kobalttal ötvözött nagyteljesítményű HSS gyorsacélból készül. Jobbos. **Csavart hornyú.**

**Bekezdés:** C alak / 35° kb. 2-3 menet

**Menet:** metrikus DIN ISO 13

**Menetoldalak:** hátraköszörülve

**Felület:** fényes



menet D (mm)	emelkedés (mm)	menet maglyuk D (mm)	teljes hossz (mm)	menet hossz (mm)	szár d (mm)	rendelési szám HSS-G	rendelési szám HSS-Co
M 12	1,75	10,20	110,0	18	9,0	020345230012	020345231012
M 14	2,00	12,00	110,0	20	11,0	020345230014	020345231014
M 16	2,00	14,00	110,0	22	12,0	020345230016	020345231016

kiszerezés: 1 db / X-Pack

# MENETFÚRÓK

## Gépi menetfúró MF, DIN 374 HSS-Co 5 | METRIKUS FINOM MENETHEZ

Gépi menetfúró nagyteljesítményű HSS gyorsacélból 5% kobalt ötvözetrel, azonos átmérőjű szárrésszel, **átmenőfurat** menethez.

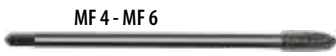

MF 4 - MF 6



MF 8 - MF 16

**Bevezetés:** B alak, kb. 4-5 menettel terelőéllal

**Menet:** metrikus finom DIN ISO 13

**Menetoldalak:** hátraköszörülve

**Felület:** fényes



menet D (mm)	menetek száma/coll	menet maglyuk D (mm)	teljes hossz (mm)	menet hossz (mm)	szár d (mm)	rendelési szám
MF 4	0,50	3,65	63,0	10,0	2,8	020345251040
MF 5	0,50	4,50	70,0	12,0	3,5	020345251050
MF 6	0,75	5,20	80,0	14,0	4,5	020345251060
MF 8	1,00	7,00	90,0	22,0	6,0	020345251080
MF 10	1,00	9,00	90,0	20,0	7,0	020345251100
MF 10	1,25	8,80	100,0	24,0	7,0	020345251101
MF 12	1,00	11,00	100,0	22,0	9,0	020345251120
MF 12	1,25	10,80	100,0	22,0	9,0	020345251121
MF 12	1,50	10,50	100,0	22,0	9,0	020345251122
MF 14	1,25	12,70	100,0	22,0	11,0	020345251140
MF 14	1,50	12,50	100,0	22,0	11,0	020345251141
MF 16	1,50	14,50	100,0	22,0	12,0	020345251160

kiszerezés: 1 db / X-Pack

## Gépi menetfúró MF, DIN 374 HSS-Co 5 | METRIKUS FINOM MENETHEZ

Gépi menetfúró azonos átmérőjű szárrésszel és jobbos spirálhoronnyal 35° RSP **zsákfurat** menethez. **Csavart hornyú.**

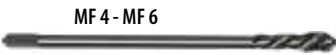

MF 4 - MF 6



MF 8 - MF 16

**Bevezetés:** Calak / 35° kb. 2-3 menet

**Menet:** metrikus finom DIN ISO 13

**Menetoldalak:** hátraköszörülve

**Felület:** fényes



menet D (mm)	menetek száma/coll	menet maglyuk D (mm)	teljes hossz (mm)	menet hossz (mm)	szár d (mm)	rendelési szám
MF 4	0,50	3,65	63,0	7,0	2,8	020345261040
MF 5	0,50	4,50	70,0	8,0	3,5	020345261050
MF 6	0,75	5,20	80,0	10,0	4,5	020345261060
MF 8	1,00	7,00	90,0	12,0	6,0	020345261080
MF 10	1,00	9,00	90,0	12,0	7,0	020345261100
MF 10	1,25	8,80	100,0	12,0	7,0	020345261101
MF 12	1,00	11,00	100,0	16,0	9,0	020345261120
MF 12	1,25	10,80	100,0	16,0	9,0	020345261121
MF 12	1,50	10,50	100,0	16,0	9,0	020345261122
MF 14	1,25	12,70	100,0	16,0	11,0	020345261140
MF 14	1,50	12,50	100,0	16,0	11,0	020345261141
MF 16	1,50	14,50	100,0	12,0	12,0	020345261160

kiszerezés: 1 db / X-Pack

## Anyamenet fúró M, DIN 357 HSS-G | METRIKUS NORMÁL MENETHEZ

Anyamenet fúró azonos átmérőjű szárrésszel, nagyteljesítményű HSS-gyorsacélból. Hosszú szár több vágott anya befogásához. Csak **átmenőfurathoz**. Jobbos.



**Bevezetés:** menethossza kb. 2/3-a

**Menet:** metrikus DIN ISO 13

**Menetoldalak:** hátraköszörülve

**Felület:** fényes



menet D (mm)	menetek száma/coll	menet maglyuk D (mm)	teljes hossz (mm)	menet hossz (mm)	szár d (mm)	rendelési szám
M 4	0,70	3,30	90,0	25,0	2,8	020345290004
M 5	0,80	4,20	100,0	28,0	3,5	020345290005
M 6	1,00	5,00	110,0	32,0	4,5	020345290006
M 8	1,25	6,80	125,0	40,0	6,0	020345290008
M 10	1,50	8,50	140,0	45,0	7,0	020345290010
M 12	1,75	10,20	180,0	50,0	9,0	020345290012

kiszerezés: 1 db / X-Pack

## Kombinált menetfúró M, HSS-G E 6,3 1/4" hatszög szárral | METRIKUS NORMÁL MENETHEZ

Kombinált menetfúró bit-szárral (6,35 mm) **átmenőfurat** menethez, nagyteljesítményű HSS-gyorsacélból. A menetet 1 műveletben vágja ki. **Csavart hornyú.**



**Menet:** metrikus DIN ISO 13

**Menetoldalak:** hátraköszörülve

**Felület:** fényes



menet D (mm)	emelkedés (mm)	teljes hossz (mm)	menet maglyuk D (mm)	rendelési szám
M 3	0,50	36,0	2,5	020345600003
M 4	0,70	39,0	3,3	020345600004
M 5	0,80	41,0	4,2	020345600005
M 6	1,00	44,0	5,0	020345600006
M 8	1,25	51,0	6,8	020345600008
M 10	1,50	59,0	8,5	020345600010

kiszerezés: 1 db / X-Pack

# MENETMETSZŐK

## Menetmetsző, DIN EN 22568 (DIN 223 B) HSS-G | METRIKUS NORMÁL MENETHEZ

Nagyteljesítményű HSS-gyorsacélból készült menetmetsző, köszörült kivitelben. Ötvözetlen és ötvözött acélokhoz 800 N/mm<sup>2</sup> szakítószilárdságig, ill. színes- és könnyűfémekhez. Jobbos. A menetet egy műveletben vágja ki.



menet D (mm)	emelkedés (mm)	külső átmérő D (mm)	vastagság (mm)	rendelési szám
M 2	0,40	16,0	5,0	020345830002
M 3	0,50	20,0	5,0	020345830003
M 4	0,70	20,0	5,0	020345830004
M 5	0,80	20,0	7,0	020345830005
M 6	1,00	20,0	7,0	020345830006
M 7	1,00	25,0	9,0	020345830007
M 8	1,25	25,0	9,0	020345830008
M 10	1,50	30,0	11,0	020345830010

menet D (mm)	emelkedés (mm)	külső átmérő D (mm)	vastagság (mm)	rendelési szám
M 12	1,75	38,0	14,0	020345830012
M 14	2,00	38,0	14,0	020345830014
M 16	2,00	45,0	18,0	020345830016
M 18	2,50	45,0	18,0	020345830018
M 20	2,50	45,0	18,0	020345830020
M 22	2,50	55,0	22,0	020345830022
M 24	3,00	55,0	22,0	020345830024

kiszerezés: 1 db / X-Pack

Típus: B alak, zárt előhasított  
Menet: metrikus finom DIN ISO 13  
Felület: fényes



## Menetmetsző MF, DIN EN 22568 (DIN 223) HSS-G | METRIKUS FINOM MENETHEZ

Nagyteljesítményű HSS-gyorsacélból készült menetmetsző, köszörült kivitelben. Ötvözetlen és ötvözött acélokhoz 800 N/mm<sup>2</sup> szakítószilárdságig, ill. színes- és könnyűfémekhez. Jobbos. A menetet egy műveletben vágja ki.



menet D (mm)	emelkedés (mm)	külső átmérő D (mm)	vastagság (mm)	rendelési szám
MF 3	0,35	20,0	5,00	020345840300
MF 4	0,35	20,0	5,00	020345840400
MF 4	0,50	20,0	5,00	020345840401
MF 5	0,75	20,0	7,00	020345840500
MF 6	0,75	20,0	7,00	020345840600
MF 8	0,75	25,0	9,00	020345840800
MF 8	1,00	25,0	9,00	020345840801
MF 10	1,00	30,0	11,00	020345841000
MF 10	1,25	30,0	11,00	020345841001

menet D (mm)	emelkedés (mm)	külső átmérő D (mm)	vastagság (mm)	rendelési szám
MF 12	1,00	38,0	10,0	020345841200
MF 12	1,25	38,0	10,0	020345841201
MF 12	1,50	38,0	10,0	020345841202
MF 14	1,25	38,0	10,0	020345841400
MF 14	1,50	38,0	10,0	020345841401
MF 16	1,50	45,0	14,0	020345841600
MF 18	1,50	45,0	14,0	020345841800
MF 20	1,50	45,0	14,0	020345842000
MF 22	1,50	55,0	16,0	020345842200
MF 24	1,50	55,0	16,0	020345842400

kiszerezés: 1 db / X-Pack

Típus: B alak, zárt előhasított  
Menet: metrikus finom DIN ISO 13  
Felület: fényes



## Menetmetsző csőmenet, DIN EN 24231 (DIN 5158) HSS-G

Nagyteljesítményű HSS-gyorsacélból készült menetmetsző, köszörült kivitelben. Ötvözetlen és ötvözött acélokhoz 800 N/mm<sup>2</sup> szakítószilárdságig, ill. színes- és könnyűfémekhez. Jobbos. A menetet egy műveletben vágja ki.



menet D (mm)	emelkedés (mm)	külső átmérő D (mm)	vastagság (mm)	rendelési szám
G 1/8"	28	30	11,0	020345850018
G 1/4"	19	38	10,0	020345850014
G 3/8"	19	45	14,0	020345850038
G 1/2"	14	45	14,0	020345850012
G 3/4"	14	55	16,0	020345850034
G 1"	11	65	18,0	020345850001

kiszerezés: 1 db / X-Pack

Típus: B alak, zárt előhasított  
Menet: DIN ISO 228 hengeres csőmenet  
Felület: fényes



ÚJ

## Menet sorjátlanító

Sorjátlanításhoz, élettöréséhez, valamint sérült menetek, csavarok, csövek stb. javításához. E 6,3 befogással.



tartomány D (mm)	rendelési szám
3-20	020345330001

kiszerezés: 1 db



## MENETSZERSZÁM-TARTOZÉKOK

### Hajtóvas menetmetszőhöz, DIN 225

Zárt és hasított menetmetszők befogásához DIN EN 24231 szerint. Acél hajtókkal, ezek közül az egyik lecsavarozható. A menetmetszőt 5 csavar rögzíti.

Kivitel: présöntött cink ház

méret (mm)	vastagság (mm)	hossz (mm)	metrikus menetméret	Whitworth menetméret	csőmenet-méret (G)	rendelési szám
16	5,0	160,0	M 1 - 2,6	1/16" - 3/32"	-	020345820016
20	5,0	200,0	M 3 - 4	1/8" - 5/32"	-	020345820020
20	7,0	200,0	M 4,5 - 6	3/16" - 1/4"	-	020345820021
25	9,0	224,0	M 7 - 9	5/16"	1/16"	020345820025
30	11,0	280,0	M 10 - 11	3/8" - 7/16"	1/8"	020345820030
38	14,0	315,0	M 12 - 14	1/2" - 9/16"	-	020345820039
45	18,0	450,0	M 16 - 20	5/8" - 13/16"	-	020345820046
55	22,0	560,0	M 22 - 24	7/8" - 1"	-	020345820056

kiszerezés: 1 db

méret (mm)	vastagság (mm)	hossz (mm)	metrikus finom-menetméret	Whitworth menetméret	csőmenet-méret (G)	rendelési szám
38	10,0	315,0	MF 12 - 15	-	1/4"	020345820038
45	14,0	450,0	MF 16 - 20	-	3/8" - 1/2"	020345820045
55	16,0	560,0	MF 22 - 26	-	5/8" - 3/4"	020345820055

kiszerezés: 1 db



### Hajtóvas kézi menetfúróhoz, DIN 1814

Ideális menetvágáshoz nehezen hozzáférhető helyen. Kétpofás befogóval négyszög szárok befogásához. Acél hajtókkal, ebből az egyik szár lecsavarozható.

Kivitel: présöntött cink ház

Szorítópofák: edzett acél

típus	hossz (mm)	metrikus menetméret	Whitworth menetméret	csőmenet-méret (G)	rendelési szám
0	130,0	M 1 - 8	1/16 - 1/4"	-	020345320006
1	176,0	M 1 - 10	1/16 - 3/8"	-	020345320007
1 1/2	176,0	M 1 - 12	1/16 - 1/2"	1/8"	020345320001
2	280,0	M 4 - 12	5/32 - 1/2"	1/8" - 3/8"	020345320002
3	380,0	M 5 - 20	7/32 - 3/4"	1/8" - 1/2"	020345320003
4	505,0	M 11 - 27	7/16 - 1"	1/8" - 3/4"	020345320004
5	700,0	M 13 - 32	1/2 - 1 1/4"	1/4" - 1"	020345320005

kiszerezés: 1 db



### Menetfúró hajtókar, DIN 1814

Ideális menetvágáshoz nehezen hozzáférhető helyeken. Kétpofás befogóval négyszög szárok befogásához.

Szár: elcsúsztatható, T-hajtószár mindkét végén horonnyal

Felület: krómozott



méret	hossz (mm)	metrikus menet méret	Whitworth menetméret	csőmenet-méret (G)	rendelési szám
1	85,0	M 3 - 10	1/8" - 3/8"	-	020345320000
2	100,0	M 5 - 12	7/32" - 1/2"	1/8"	020345321000

kiszerezés: 1 db

### Menetsablón

Menetfésű metrikus menethez.



tartomány	rendelési szám
M 2 - M 12	020345000001

kiszerezés: 1 db

## MENETSZERSZÁM KÉSZLETEK

megnevezés	rendelési szám
1. 7 részes menetmetsző készlet, HSS-G 1-1 db M3   M4   M5   M6   M8   M10   M12	020345810008
2. 7 részes gépi menetfúró készlet, HSS-G DIN 371 B alak, kb 4-5 menet terelőélel átmenőfurathoz 1-1 db M3   M4   M5   M6   M8   M10   M12	020345800010
3. 7 részes gépi menetfúró készlet, HSS-Co DIN 371 B alak, kb 4-5 menet terelőélel átmenőfurathoz 1-1 db M3   M4   M5   M6   M8   M10   M12	020345800011
4. 7 részes gépi menetfúró készlet, HSS-G DIN 371 C alak, kb 2-3 menet zsákfurathoz 1-1 db M3   M4   M5   M6   M8   M10   M12	020345800012
5. 7 részes gépi menetfúró készlet, HSS-Co DIN 371 C alak, kb 2-3 menet zsákfurathoz 1-1 db M3   M4   M5   M6   M8   M10   M12 DIN 371	020345800013
6. D1 14 részes gépi menetfúró készlet, HSS-G 7 db gépi menetfúró DIN 371 / DIN 376 B alak terelőélel átmenőfurathoz: 1-1 db M3   M4   M5   M6   M8   M10   M12 7 db maglyukfúró: 1-1 db D 2,5   3,3   4,2   5,0   6,8   8,5   10,2 mm	020345800014
7. D2 14 részes gépi menetfúró készlet, HSS-Co 7 db gépi menetfúró DIN 371 / DIN 376B alak terelőélel átmenőfurathoz: 1-1 db M3   M4   M5   M6   M8   M10   M12 7 db maglyukfúró: 1-1 db D 2,5   3,3   4,2   5,0   6,8   8,5   10,2 mm	020345800015
8. S1 14 részes gépi menetfúró készlet, HSS-G 7 db gépi menetfúró M DIN 371 / DIN 376 C alak/ 35° zsákfurat menethez: 1-1 db M3   M4   M5   M6   M8   M10   M12 7 db maglyukfúró: 1-1 db D 2,5   3,3   4,2   5,0   6,8   8,5   10,2 mm	020345800016
9. S2 14 részes gépi menetfúró készlet, HSS-Co 7 db gépi menetfúró M DIN 371 / DIN 376 C alak/ 35° zsákfurat menethez: 1-1 db M3   M4   M5   M6   M8   M10   M12 7 db maglyukfúró: 1-1 db D 2,5   3,3   4,2   5,0   6,8   8,5   10,2 mm	020345800017
10. 7 részes kombinált gépi menetfúró készlet, rövid 6 db kombinált gépi menetfúró: 1-1 db M3   M4   M5   M6   M8   M10 1 db mágneses bitszár	020345800007
11. 15 részes HSS-G bevágó menetfúró készlet, DIN 352 7 db menetfúró: M3   M4   M5   M6   M8   M10   M12 7 db maglyukfúró: D 2,5   3,3   4,2   5,0   6,8   8,5   10,2 mm 1 db hajtóvas kézi menetfúróhoz: 1 ½	020345300015



## MENETSZERSZÁM KÉSZLETEK

megnevezés	rendelési szám
<p>12. 16 részes HSS-G menetszerszám készlet            7 db menetmetsző:            M3   M4   M5   M6   M8   M10   M12            7 db menetfúró:            M3 x 0,6   M4 x 0,7   M5 x 0,8   M6 x 1,0   M8 x 1,25   M10 x 1,5   M12 x 1,75            1 db hajtóvas kézi menetfúróhoz: 11/2 méret M1-M12            1 db hajtóvas menetmetszőhöz 25x9</p>	020345300016
<p>13. 33 részes HSS-G menetszerszám készlet M3-M12            7 db 3 részes kézi menetfúró klt.            DIN 352, M3   M4   M5   M6   M8   M10   M12            7 db menetmetsző M DIN 223 B,            M3   M4   M5   M6   M8   M10   M12            1 db hajtóvas menetmetszőhöz,            DIN 225, 25x9; M7-M9            1 db hajtóvas kézi menetfúróhoz            DIN 1814, M1-M12; No. 1 1/2            1 db menetfúró hajtókar, racsnis:            DIN 1814 M3-M10, No. 1            1 db csavarhúzó            1 db menetsablon</p>	020345300033
<p>14. 45 részes HSS-G DIN 352 menetvágó szerszám készlet            7 db 3 részes kézi menetfúró klt. M DIN 352,            M3   M4   M5   M6   M8   M10   M12            7 db menetmetsző DIN 223,            M3   M4   M5   M6   M8   M10   M12            5 db menetmetsző hajtókar:            20x5   20x7   25x9   30x11   38x14 mm            2 db hajtókar DIN 1814, 1 és 2 méret            1 db menetfúró hajtókar, racsnis DIN 1814,            M3-M10            1 db csavarhúzó            1 db menetsablon            7 db maglyukfúró DIN 338, N típus            D 2,5   3,3   4,2   5,0   6,8   8,5   10,2 mm</p>	020345300044
<p>15. 55 részes menetvágó szerszám készlet            1-1 db 3 részes kézi menetfúró klt. M DIN 352:            M3   M4   M5   M6   M8   M10   M12   M14   M16   M18   M20            11 db menetmetsző M DIN EN 22568:            M3   M4   M5   M6   M8   M10   M12   M14   M16   M18   M20            6 db menetmetsző hajtókar:            20x5   20x7   25x9   30x11   38x14   45x18 mm            2 hajtókar DIN 1814, 1 ½ és 3 méret            1 db csavarhúzó            1 db menetsablon            1 db racsnis hajtószár</p>	020345300055



# MENETJAVÍTÓ KÉSZLETEK

megnevezés	rendelési szám
<b>24 részes menetjavító készlet</b> - 1 db HSS-GS fémfúró D 4,2 mm - 1 db HSS-GS kézi menetfúró - 1 db behajtó szerszám M 4 - 1 db csaptörő M 4 - 20 db menetjavító betét M 4 x 0,70   1,5 D	020345900004
<b>24 részes menetjavító készlet</b> - 1 db HSS-GS fémfúró D 5,2 mm - 1 db HSS-GS kézi menetfúró - 1 db behajtó szerszám M 5 - 1 db csaptörő M 5 - 20 db menetjavító betét M 5 x 0,80   1,5 D	020345900005
<b>24 részes menetjavító készlet</b> - 1 db HSS-GS fémfúró D 6,3 mm - 1 db HSS-GS kézi menetfúró - 1 db behajtó szerszám M 6 - 1 db csaptörő M 6 - 20 db menetjavító betét M 6 x 1,00   1,5 D	020345900006
<b>24 részes menetjavító készlet</b> - 1 db HSS-GS fémfúró D 8,3 mm - 1 db HSS-GS kézi menetfúró - 1 db behajtó szerszám M 8 - 1 db csaptörő M 8 - 20 db menetjavító betét M 8 x 1,25   1,5 D	020345900008
<b>19 részes menetjavító készlet</b> - 1 db HSS-GS fémfúró D 10,4 mm - 1 db HSS-GS kézi menetfúró - 1 db behajtó szerszám M 10 - 1 db csaptörő M 10 - 15 db menetjavító betét M 10 x 1,25   1,5 D	020345900010
<b>19 részes menetjavító készlet</b> - 1 db HSS-GS fémfúró D 10,4 mm - 1 db HSS-GS kézi menetfúró - 1 db behajtó szerszám M 10 - 1 db csaptörő M 10 - 15 db menetjavító betét M 10 x 1,50   1,5 D	020345900011
<b>14 részes menetjavító készlet</b> - 1 db HSS-GS fémfúró D 12,4 mm - 1 db HSS-GS kézi menetfúró - 1 db behajtó szerszám M 12 - 1 db csaptörő M 12 - 10 db menetjavító betét M 12 x 1,50   1,5 D	020345900012
<b>14 részes menetjavító készlet</b> - 1 db HSS-GS fémfúró D 12,4 mm - 1 db HSS-GS kézi menetfúró - 1 db behajtó szerszám M 12 - 1 db csaptörő M 12 - 10 db menetjavító betét M 12 x 1,75   1,5 D	020345900013
<b>13 részes menetjavító készlet</b> - 1 db HSS-GS kézi menetfúró - 1 db behajtó szerszám M 14 - 1 db csaptörő M 14 - 10 db menetjavító betét M 14 x 2,00   1,5 D	020345900014
<b>13 részes menetjavító készlet</b> - 1 db HSS-GS kézi menetfúró - 1 db behajtó szerszám M 14 - 1 db csaptörő M 14 - 10 db menetjavító betét M 14 x 1,25   1,5 D	020345900015
<b>125 részes menetjavító készlet, komplett szett, 5 mérethez</b> - 5 db HSS-GS kézi menetfúró - 1-1 db behajtó szerszám M5   M6   M8   M10   M12 - 1-1 db csaptörő M5   M6   M8   M10   M12 - menetjavító betét 1,5 D 25 db M5 x 0,80 25 db M6 x 1,00 25 db M8 x 1,25 25 db M10 x 1,50 10 db M12 x 1,75	020345905000
<b>60 részes menetbetét készlet 1,0 D</b> - 10 db M3 x 0,5   M4 x 0,7   M5 x 0,8   M6 x 1,0   M8 x 1,25 - 5 db M10 x 1,5   M12 x 1,75	020345906010
<b>60 részes menetbetét készlet 1,5 D</b> - 10 db M3 x 0,5   M4 x 0,7   M5 x 0,8   M6 x 1,0   M8 x 1,25 - 5 db M10 x 1,5   M12 x 1,75	020345906015
<b>60 részes menetbetét készlet 2,0 D</b> - 10 db M3 x 0,5   M4 x 0,7   M5 x 0,8   M6 x 1,0   M8 x 1,25 - 5 db M10 x 1,5   M12 x 1,75	020345906020

roncsolódott menet

javított menet





# BETONFÚRÓK







# BETONFÚRÓK

## Hengeres szárú kőzetfúró, EV-Pack és Profi-Pack csomagolásban

DIN 8039 szerinti fúrószerű, 130°-os keményfém fúrócsúccsal.  
D 14 mm és D 16 mm méretben esztergált, szűkített szárral.

Ajánlott: téglá-, falazat fúrásához



méret D x L1/L2 (mm)	EV-Pack (1 db) rendelési szám	Profi-Pack rendelési szám
3 x 60/30	020350003000	
4 x 75/40	020350004000	
5 x 85/50	020350005000	020350020005 (25 db)
6 x 100/60	020350006000	020350020006 (25 db)
7 x 100/60	020350007000	
8 x 120/80	020350008000	020350020008 (15 db)
10 x 120/80	020350010000	020350020010 (10 db)
12 x 150/85	020350012000	
14 x 150/95	020350014000	
16 x 150/95	020350016000	

## Hengeres szárú betonfúró, standard, EV-Pack és Profi-Pack csomagolásban

Nagy teljesítményű robusztus betonfúró mart spirálhoronnyal, 130°-os keményfém fúrócsúccsal. D 12 mm-től D 10 mm-re esztergált, szűkített szárral.

Ajánlott: téglá, falazat, beton, természetes- és műkö fúrásához



méret D x L1/L2 (mm)	EV-Pack (1 db) rendelési szám	Profi-Pack rendelési szám
3 x 60/30	020350103000	
4 x 75/40	020350104000	
5 x 85/50	020350105000	020350120005 (25 db)
6 x 100/60	020350106000	020350120006 (25 db)
7 x 100/60	020350107000	
8 x 120/80	020350108000	020350120008 (15 db)
10 x 120/80	020350110000	020350120010 (10 db)
12 x 150/85	020350112000	
14 x 150/95	020350114000	
16 x 150/95	020350116000	

## Falfúró

Robosztus fúrószerű 130°-os keményfém fúrócsúccsal.  
D 8-15 mm hengeres szárral  
D 16-25 mm hatszög szárral

Ajánlott: téglá, falazat, beton fúrásához



méret D x L1/L2 (mm)	rendelési szám
8 x 400/300	020354008000
10 x 400/300	020354010000
12 x 400/300	020354012000
14 x 400/300	020354014000
16 x 400/300	020354016000
18 x 400/300	020354018000
20 x 400/300	020354020000

kiszárlás: 1 db / műanyag henger

## Háromszög szárú betonfúró, Diamant 3D

Profi minőségű nagy teljesítményű ütvefúró, keményfém-lapkával és speciális spirállal, valamennyi átmérő esetében háromszögre esztergált szárral.

Ajánlott: terméskő, gránit, téglá, beton és vasbeton fúrásához  
Valamennyi ütvefúrógépből használható.



méret D x L1/L2 (mm)	rendelési szám
4 x 103/40	020351004000
5 x 113/50	020351005000
6 x 123/60	020351006000
8 x 134/80	020351008000
10 x 134/80	020351010000
12 x 153/80	020351012000

kiszárlás: 1 db / EV-Pack

MADE  
IN  
GERMANY



# BETONFÚRÓK

## Hengeres szárú betonfúró, diamant EVOLUTION 2 | NORMÁL HOSSZMÉRET EV-Pack és Profi-Pack csomagolásban

Profi minőségű nagy teljesítményű ütvefúró. 130°-os keményfém fúrócsúccsal, Twinmax spirállal. Különösen hőálló, extra hosszú élettartamú.

Ajánlott: beton, gránit, természetes- és műkö fúrásához



MADE  
IN  
GERMANY



méret D x L1/L2 (mm)	rendelési szám	méret D x L1/L2 (mm)	rendelési szám
3 x 60/30	020350803000	9 x 120/80	020350809000
4 x 75/40	020350804000	10 x 120/80	020350810000
5 x 85/50	020350805000	12 x 150/85	020350812000
6 x 100/60	020350806000	14 x 150/95	020350814000
7 x 100/60	020350807000	16 x 150/95	020350816000
8 x 120/80	020350808000		

kiszerezés: 1 db / EV-Pack

méret D x L1/L2 (mm)	kiszerezés Profi-Pack	rendelési szám
5 x 85/50	25 db	020350900005
6 x 100/60	25 db	020350900006
8 x 120/80	15 db	020350900008
10 x 120/80	10 db	020350900010

## Hengeres szárú betonfúró, diamant EVOLUTION 2 | 200 MM HOSSZÚ KIVITELBEN



MADE  
IN  
GERMANY

méret D x L1/L2 (mm)	rendelési szám
6 x 200/130	020351406000
8 x 200/130	020351408000
10 x 200/130	020351410000
12 x 200/130	020351412000

kiszerezés: 1 db / EV-Pack



## MULTI - univerzális fúró hengeres szárral

A MULTI univerzális fúrószárak gyakorlatilag bármilyen anyagot átfúrnak. Extra éles, minden oldalon speciálisan köszörült keményfém vágóélek. Tiszta, pontos furatok különböző anyagokba történő fúrás esetén is. Üreges téglák törésbiztos fúrása. Rendkívül precíz pontfúrás, kiváló, gyors furatporkihordás. Különleges felületkezelés. PGM által bevizsgált. **Nem alkalmas ütvefúrásához.**

Ajánlott: fa, fém, műanyag, téglá, falazat és csempé fúrásához, univerzális használatra



### 6 részes készlet műanyag dobozban

tartalom D (mm)	rendelési szám
4   5   6   8   10   12	020352000006

méret D x L1 (mm)	rendelési szám
4 x 75	020352004000
5 x 85	020352005000
6 x 100	020352006000
8 x 120	020352008000
10 x 120	020352010000
12 x 150	020352012000
6 x 200	020352106000
8 x 260	020352108000
10 x 260	020352110000
12 x 260	020352112000

kiszerezés: 1 db / EV-Pack

## TOKMÁNYOK ÉS TARTOZÉKOK



megnevezés	méret	rendelési szám
① fúrótokmány, 'fogaskoszorús'	D 1,5-13,0 mm, 1/2"-20 UNF	02037290000
② gyorstokmány 'basic' akkus csavarozókhoz 3/8" (kicsi menetre)	D 1,0-10,0 mm, 3/8"-24 UNF	020372930000
③ gyorstokmány 'basic'	D -2,0-13,0 mm, 1/2"-20 UNF	020372920000
④ gyorstokmány 'profi'	D 2,0-13,0 mm, 1/2"-20 UNF	020372921000
⑤ gyorstokmány 'premium' (fém)	D 1,5-13,0 mm, 1/2"-20 UNF	020372922000
⑥ fúrótokmány állványos gépekhez	D 1,0-13,0 mm, 1/2"-20 UNF	020372910001
⑦ fúrótokmány állványos gépekhez	D 1,0-16,0 mm, B16	020372910002

### SDS plus tokmányszár, csavarral



méret	rendelési szám
1,2" - 20 UNF	020369600000

### Tokmánykulcs



méret	rendelési szám
13 mm	020372900050

### SDS Max adapter

Átalakító SDS Max befogású gépekhez, kizárólag SDS Plus befogású fúrószárok használatához. (Vészsárhoz nem ajánlott.)



hossz (mm)	rendelési szám
200	020369663630

# BETONFÚRÓK

## ABRABORO® SDS Plus TWIXX betonfúrók

Erős fúrók, speciális profilú keményfémlapkával, optimális fúrófejrel. A Twinmax spirálnak köszönhetően gyors, könnyű fúrás falazatban, kőben, betonban, téglában és terméskőben. A speciális HST felületkezelés megnöveli a spirál élettartamát.



**MADE  
IN  
GERMANY**



méret D x L1/L2 (mm)	rendelési szám	Profi-Pack 10 db / X-Pack rendelési szám	Big Box 50 db / X-Pack rendelési szám	méret D x L1/L2 (mm)	rendelési szám
4 x 110/50	020300002352			12 x 1000/950	020362912003
4 x 160/100	020300002396			12 x 1400/1350	020362912004
5 x 110/50	020300002301	020300000001		14 x 160/100	020300002326
5 x 160/100	020300002395			14 x 200/150	020300002360
5 x 210/150	020300002392			14 x 250/200	020300002327
5,5 x 110/50	020300002302			14 x 300/250	020300002361
5,5 x 160/100	020300002303			14 x 450/400	020300002379
6 x 110/50	020300002304	020300000002	020300000018	14 x 600/550	020300002328
6 x 160/100	020300002305	020300000004	020300000019	14 x 1000/950	020362914003
6 x 210/150	020300002364	020300000010		14 x 1400/1350	020362914005
6 x 260/200	020300002307			15 x 160/100	020300002329
6 x 310/250	020300002381			15 x 200/150	020300002366
6 x 350/300	020360806000			15 x 250/200	020300002330
6 x 460/400	020360806001			15 x 450/400	020300002331
6 x 600/550	020360806002			16 x 160/100	020300002372
6,5 x 160/100	020300002362			16 x 200/150	020300002332
6,5 x 210/150	020300002365			16 x 250/200	020300002335
6,5 x 260/200	020300002367			16 x 300/250	020300002353
6,5 x 290/230	020300002369			16 x 450/400	020300002333
7 x 110/50	020300002308			16 x 600/550	020300002334
7 x 160/100	020300002309			16 x 800/750	020362816003
7 x 210/150	020300002300			16 x 1000/950	020362916003
8 x 110/50	020300002310	020300000003		16 x 1400/1350	020362914004
8 x 160/100	020300002311	020300000005	020300000020	18 x 200/150	020300002336
8 x 210/150	020300002312	020300000007		18 x 250/200	020300002337
8 x 260/200	020300002356	020300000011		18 x 300/250	020300002394
8 x 310/250	020300002313			18 x 450/400	020300002354
8 x 360/300	020360808001			18 x 600/550	020362618000
8 x 460/400	020300002398			18 x 1000/950	020362918003
8 x 600/550	020362608000			20 x 200/150	020300002339
10 x 110/50	020300002314			20 x 250/200	020300002380
10 x 160/100	020300002315	020300000006	020300000021	20 x 300/250	020300002355
10 x 210/150	020300002357	020300000008		20 x 450/400	020300002340
10 x 260/200	020300002316	020300000013		20 x 600/550	020362620003
10 x 310/250	020300002393			20 x 1000/950	020362920000
10 x 350/300	020360810000			22 x 250/200	020300002341
10 x 460/400	020300002317			22 x 450/400	020300002342
10 x 600/550	020300002363			22 x 600/550	020362622003
10 x 1000/950	020362910003			22 x 800/750	020362822003
10 x 1400/1350	020362910004			22 x 1000/950	020362922003
12 x 160/100	020300002320	020300000014 / 8db		24 x 250/200	020300002345
12 x 210/150	020300002359	020300000009 / 8db		24 x 450/400	020300002346
12 x 260/200	020300002321	020300000015 / 8db		25 x 250/200	020300002347
12 x 310/250	020360712000			25 x 450/400	020300002348
12 x 450/400	020300002322			25 x 1000/950	020362925003
12 x 600/550	020300002323			26 x 250/200	020300002349
				26 x 450/400	020300002350

kiszerezés: 1 db / műanyag akasztó Profi-Pack: 10 db / csomag

# BETONFÚRÓK

## ABRABORO® SDS Plus FORTY betonfúrók

Az optimalizált 4 élű fúrófej és egyedi Twinmax 3D spirálforma biztosítja a hatékony fúráskezdést és a tökéletes por kihordást. A HST felületkezelés megnöveli a spirálélettartamot. Gyors, pontos fúrás falazatban, kőzetben, betonban, vasalt betonban, téglában.

# ÁTTÖRÉS



méret D x L1/L2 (mm)	rendelési szám	Profi-Pack 10 db / X-Pack rendelési szám	méret D x L1/L2 (mm)	rendelési szám
5x 110/50	020300004001		16 x 200/150	020300004032
6 x 110/50	020300004002	020300004101	16 x 250/200	020300004033
6 x 160/100	020300004003	020300004102	16 x 300/250	020300004034
6 x 210/150	020300004004	020300004103	16 x 450/400	020300004035
6 x 260/200	020300004005		16 x 600/550	020300004036
6,5 x 210/150	020300004006		16,0 x 1000/950	020300004053
6,5 x 260/200	020300004007		18,0 x 250/200	020300004055
7 x 210/150	020300004008		18,0 x 300/250	020300004038
8 x 110/50	020300004009		18,0 x 450/400	020300004039
8 x 160/100	020300004010	020300004104	18,0 x 600/550	020300004040
8 x 210/150	020300004011	020300004105	20,0 x 250/200	020300004041
8 x 260/200	020300004012	020300004106	20,0 x 300/250	020300004042
8 x 310/250	020300004013		20,0 x 450/400	020300004043
8 x 460/400	020300004014		20,0 x 600/550	020300004044
10 x 110/50	020300004037		22,0 x 250/200	020300004045
10 x 160/100	020300004015	020300004107	22,0 x 450/400	020300004046
10 x 210/150	020300004016	020300004108	24,0 x 250/200	020300004047
10 x 260/200	020300004017	020300004109	24,0 x 450/400	020300004048
10 x 310/250	020300004018		25,0 x 250/200	020300004049
10 x 460/400	020300004019		25,0 x 450/400	020300004050
10 x 1000/950	020300004051			
12 x 160/100	020300004020			
12 x 210/150	020300004021			
12 x 260/200	020300004022			
12 x 310/250	020300004023			
12 x 450/400	020300004024			
12 x 600/550	020300004025			
12,0 x 1000/950	020300004052			
14 x 160/100	020300004026			
14 x 200/150	020300004027			
14 x 250/200	020300004028			
14 x 300/250	020300004029			
14 x 450/400	020300004030			
14 x 600/550	020300004031			
14,0 x 1000/950	020300004054			

kiszerezés: 1 db / műanyag akasztó Profi-Pack: 10 db / csomag



# BETONFÚRÓK

## ABRABORO® SDS Plus TRINITY betonfúrók

Az ütvefúrók új dimenziója: **ERŐS, GYORS, TARTÓS**

Kitűnő fúrási teljesítmény nagy keménységű betonban, feszített betonban, vasalt betonban, aszfaltban, betonban, mészhomokkőben, klinkerben, márványban, falazatban és terméskőben. Jó fúrásteljesítmény akár gránitban is. Vasalt betonhoz kifejezetten ezt a típust javasoljuk.



- ✓ 3-számú lapátelnek köszönhetően hatékony anyagkihordás
- ✓ az egyedülálló hullámformájú fúrófej maximális erőátvitelt biztosít
- ✓ a nagy kopásállóságú speciális egy-fázisú keményfémötvözet különösen hosszú élettartamot garantál
- ✓ az egyedi formájú fúrófej-geometria a vasalatokat is kitűnően átfúrja
- ✓ a széles spirálkialakítás rendkívül gyors anyagkihordást tesz lehetővé
- ✓ minimális vibráció az optimalizált hármas-spirálnak köszönhetően
- ✓ a DURATEC felületkezelési technológia (speciális forrasztási eljárás és szemcseszórás) extrém kopásállóságot és extra hosszú élettartamot biztosít
- ✓ PGM (Prüfgemeinschaft Mauerbohrer) által bevizsgált német termék



méret D x L1/L2 (mm)	rendelési szám
5 x 110/50	020300002743
6 x 110/50	020300002744
6 x 160/100	020300002745
6 x 210/150	020300002746
8 x 110/150	020300002753
8 x 160/100	020300002754
8 x 210/150	020300002755
8 x 260/200	020300002756
8 x 310/250	020300002757
8 x 460/400	020300002758
10 x 160/100	020300002760
10 x 210/150	020300002761
10 x 260/200	020300002762
10 x 310/250	020300002763
10 x 460/400	020300002764
12 x 160/100	020300002766
12 x 210/150	020300002767
12 x 260/200	020300002768
12 x 310/250	020300002769
12 x 450/400	020300002770
14 x 200/150	020300002773
14 x 300/250	020300002775
14 x 450/400	020300002776
16 x 200/150	020300002778
16 x 300/250	020300002780
16 x 450/400	020300002781

kiszállítás: 1 db / műanyag akasztó

## ABRABORO® SDS Plus betonfúrók Y vágóélel

A nagyobb fúrási teljesítmény és könnyebb fúrás érdekében az ABRABORO® SDS Plus fúrószárak D 16 mm-től Y-Cutter kivitelben is elérhetőek.

- ✓ háromdimenziós Y vágóprofil
- ✓ gyors fúrás betonban, kőzetben, falazatban, márványban és klinkerben
- ✓ ergonomiailag optimalizált - kíméli a felhasználó izomzatát és ízületeit



méret D x L1/L2 (mm)	rendelési szám
16 x 450/400	020300002401
18 x 450/400	020300002402
20 x 450/400	020300002403
22 x 450/400	020300002404
24 x 450/400	020300002405
25 x 450/400	020300002406
28 x 450/400	020300002383
30 x 450/400	020300002384

kiszállítás: 1 db / műanyag akasztó





# BETONFÚRÓK

## MULTI - univerzális fúró SDS Plus szárral

A MULTI univerzális fúrószárak gyakorlatilag bármilyen anyagot átfúrnak. Extra éles, minden oldalon speciálisan köszörült keményfém vágóélek. Tiszta, pontos furatok különböző anyagokba történő fúrás esetén is. Üreges téglák törésbiztos fúrása. Rendkívül precíz pontfúrás, kiváló, gyors furatporkihordás. Különleges felületkezelés. PGM által bevizsgált. **Nem alkalmas ütvéfúráshoz.**

**Ajánlott:** fa, fém, műanyag, téglá, falazat és csempe fúrásához, univerzális használatra



méret D x L1 (mm)	rendelési szám
6 x 310	020352206000
6,5 x 310	020352206500
8 x 310	020352208000
8 x 350	020352208001
10 x 310	020352010001

kiszerezés: 1 db / EV-Pack



## THOR

### ABRABORO® SDS Plus THOR betonfúrók

Kiváló minőség a legjobb áron.  
Speciális profilú keményfémlapkával és egyedi spirálformával.  
Gyors, könnyű fúrás falazatban, kőzetben és téglában.



méret D x L1 / L2 (mm)	rendelési szám	méret D x L1 / L2 (mm)	rendelési szám
5 x 110/50	020300005010	8 x 210/150	020300005018
6 x 110/50	020300005011	8 x 260/200	020300005019
6 x 160/100	020300005012	10 x 160/100	020300005020
6 x 210/150	020300005013	10 x 210/150	020300005021
6 x 260/200	020300005014	10 x 260/200	020300005022
6.5 x 210/150	020300005015	12 x 160/100	020300005023
6.5 x 260/200	020300005016	12 x 210/150	020300005024
8 x 160/100	020300005017	12 x 260/200	020300005025

kiszerezés: 1 db / műanyag akasztó



## ÚJ SDS Plus fúrószár mélységhatárolóval

Pontos furatmélység, gyors és gazdaságos munka.  
Feszítő dübelek furatának előkészítéséhez.



méret D x L1 (mm)	hossz (mm)	rendelési szám
6 x 33	110	020300006901
10 x 33	110	020300006902

kiszerezés: 1 db / műanyag akasztó

## SDS Plus koronafúrók és tartozékok

Stabil koronafúró, keményfémlapkával, beton és falazat megmunkálásához.

Fúrókorona készlet SDS Plus adapterrel és központfúróval.



méret D (mm)	hossz (mm)	HM fogak száma	rendelési szám
66	50	6	020372206600
80	50	6	020372208200
100	50	6	020372201000

kiszerezés: 1 db / műanyag henger

## Tartozékok



ÚJ

megnevezés, méret	rendelési szám
SDS Plus befogószár, M 22 x 110 mm	020372200001
SDS Plus befogószár, M 22 x 300 mm	020372200002
hatszög befogószár, M 22 x 100 mm	020372100001
központfúró, D 8,0 x 120 mm, M 22	020372808001

kiszerezés: 1 db

# BETONFÚRÓK

## CLEAN EXPERT

### A pormentes fúrás specialistája

A pormentes fúrás többé nem lehetetlen!

A CLEAN EXPERT betonfúró bármely porszívóhoz csatlakoztatva pormentes fúrást tesz lehetővé, a fúrás során keletkező por mintegy 98%-a eltávozik.

- ✓ robusztus fúró
- ✓ gyors, tiszta fúrás téglában, betonban, falazatban
- ✓ különösen ajánlott beltéri munkákhoz



### CLEAN EXPERT betonfúrók SDS Plus befogással

méret D x L1 / L2 (mm)	rendelési szám
6 x 220/100	020300003060
8 x 220/100	020300003080
10 x 220/100	020300003100
10 x 270/150	020300003101
12 x 320/200	020300003120
14 x 370/250	020300003140
16 x 370/250	020300003160
18 x 370/250	020300003180



ÚJ



### Elszívó adapter CLEAN EXPERT betonfúróhoz

méret (mm)	rendelési szám
100	020300003120



### EGYSZERŰ HASZNÁLAT:

- ① Húzza rá a fúrószárra az adaptert és csatlakoztassa a porszívócsövet az adapter bemenetéhez.

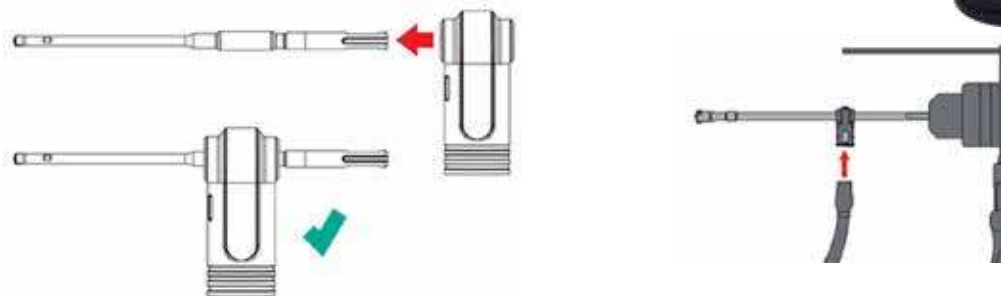

- ② A CLEAN EXPERT betonfúróon található lyukakon keresztül a fúrás során keletkezett por mintegy **98%**-a távozik.



Porképződés CLEAN EXPERT betonfúró használatával

Porképződés más betonfúró használatával

# BETON- ÉS KŐZETFÚRÓ KÉSZLETEK

## Készletek

típus	méret D (mm)	rendelési szám
① 5 részes betonfúró készlet, standard (műanyag dobozban)	4,0   5,0   6,0   8,0   10,0	020315010540
② 5 részes diamant EVO2 betonfúró készlet (műanyag dobozban)	4,0   5,0   6,0   8,0   10,0	020315080540
③ 5 részes kőzetfúró készlet (műanyag dobozban)	4,0   5,0   6,0   8,0   10,0	020315000540
④ 8 részes diamant EVO2 betonfúró készlet (műanyag dobozban)	3,0   4,0   5,0   6,0   7,0   8,0   9,0   10,0	020315080713
⑤ 18 részes MASTER-MIX fúrókészlet (fém dobozban)	6 x HSS-R DIN 338 fémfúró 3,0   4,0   5,0   6,0   8,0   10,0 6 x rövid fafúró CV 3,0   4,0   5,0   6,0   8,0   10,0 6 x betonfúró 3,0   4,0   5,0   6,0   8,0   10,0	020317571830
⑥ 7 részes SDS Plus FORTY betonfúró készlet (műanyag dobozban)	5 x 110/50   6 x 110/50   8 x 110/50   6 x 160/100   8 x 160/100 10 x 160/100   12 x 160/100	020316990444
⑦ 7 részes SDS Plus TWIXX betonfúró készlet (műanyag dobozban)	5 x 110/50, 6 x 110/50, 8 x 110/50, 6 x 160/100, 8 x 160/100, 10 x 160/100   12 x 160/100	020316990442
⑧ 7 részes SDS Plus TRINITY betonfúró készlet (műanyag dobozban)	5 x 110/50   6 x 110/50   8 x 110/50   6 x 160/100   8 x 160/100 10 x 160/100   12 x 160/100	020316990443
⑨ 9 részes MIX-SET fúrókészlet (fém/fa/kőzetfúró, műanyag dobozban)	3 x HSS-R DIN 338 fémfúró 5,0   6,0   8,0 3 x rövid fafúró CV 5,0   6,0   8,0 3 x kőzetfúró 5,0   6,0   8,0	020317570930
⑩ SDS PLUS THOR készlet	5 x 110/50   6 x 110/50   8 x 110/50 6 x 160/100   8 x 160/100   10 x 160/100   12 x 160/100	020316990445



# BETONFÚRÓK

## SDS Max Super Quick koronafúró

Extrém erős, robusztus **útvefúrásálló** koronafúró.  
Beton, gázbeton, klinker, homokkő, kőzet, falazat és téglafúrásához.  
Komplett, központfúróval együtt.



méret D x L1 (mm)	rendelési szám
50 x 550	020373400050
68 x 550	020373400068
80 x 550	020373400080
90 x 550	020373400090
100 x 550	020373400100

Váltakozó formájú HM-fogak - rendkívül gyors fúrás.  
A HST felületkezelés hosszabb szerszámelettartamot garantál.  
Vasbeton fúrására is alkalmas.



kiszerezés: 1 db / műanyag henger

## Központfúró SDS Max Super Quick koronafúróhoz



méret D x L1 (mm)	rendelési szám
12 x 128	020373400000

## ÚJ SDS Max toldósár

Hosszabbító szár SDS MAX befogással.  
Egyik végét csatlakoztassa a hosszabbítószárhoz, a másik végét a fúrószárhoz.

méret D x L1 (mm)	rendelési szám
18 x 320	020368183200
18 x 750	020368187500
18 x 1100	020368181100

kiszerezés: 1 db / műanyag akasztó



## FÚRÓGÉP

## SDS MAX TOLDÓSZÁR

## SDS MAX ADAPTER

## SDS MAX FÚRÓSZÁR



## ÚJ SDS Max adapter

SDS Max fúrósár és a toldósár csatlakoztatására.

Útvefúrásra is alkalmas.



méret D x L (mm)	rendelési szám
30 x 190	020368030190





# BETONFÚRÓK

## ABRABORO® SDS Max Y-Cutter betonfúrók

A háromdimenziós, keményfémlapkás Y formájú vágóprofil pontos pozícionálást és ideális előfúrást tesz lehetővé.

Az egyedül Twinmax spirál gyors porkihordást, hatékony fúrást biztosít.

Alacsony vibráció, felhasználóbarát fúrás.

Kitűnő fúrási teljesítmény kőzetben, téglában, betonban, vasalt betonban, klinkerben.



\* kétélű fejgeometria  
D 12 - D 15 mm



\*\* háromélű fejgeometria  
D 16 mm méretnél



Y-fejgeometria  
D 18 mm-től



**MADE  
IN  
GERMANY**



méret D x L1 / L2 (mm)	rendelési szám	méret D x L1 / L2 (mm)	rendelési szám
12 x 340/200*	020367612003	32 x 320/200	020367732003
12 x 540/400*	020367912003	32 x 520/400	020368032003
12 x 740/600*	020368212000	32 x 720/600	020368232000
14 x 340/200*	020367614000	32 x 920/800	020368332003
14 x 540/400*	020367914003	32 x 1320/800	020368495321
15 x 340/200*	020367615000	35 x 320/200	020367763503
15 x 540/400*	020367915003	35 x 520/400	020368035003
16 x 340/200**	020367616000	35 x 720/600	020368135003
16 x 540/400**	020367916003	38 x 320/200	020367738003
16 x 740/600**	020368216000	38 x 520/400	020368038003
16 x 940/800**	020368320000	38 x 720/600	020368238000
16 x 1340/800**	020368495161	40 x 320/200	020367740003
18 x 340/200	020367618000	40 x 520/400	020368040003
18 x 540/400	020367918003	40 x 720/600	020368240000
18 x 740/600	020368218000	40 x 920/800	020368340003
18 x 940/800	020368320001	40 x 1320/800	020368495401
20 x 320/200	020367520003	45 x 520/400	020368045000
20 x 520/400	020367820003	50 x 520/400	020368050000
20 x 720/600	020368220000		
20 x 920/800	020368320003		
22 x 320/200	020367522003		
22 x 520/400	020367822003		
22 x 720/600	020368222000		
22 x 920/800	020368322003		
22 x 1320/800	020368495221		
24 x 320/200	020367524003		
24 x 520/400	020367824003		
25 x 320/200	020367525003		
25 x 520/400	020367825003		
25 x 720/600	020368225000		
25 x 920/800	020368325003		
25 x 1320/800	020368495251		
26 x 320/200	020367726003		
26 x 520/400	020367826003		
28 x 320/200	020367728003		
28 x 520/400	020368028003		
28 x 720/600	020368128003		
28 x 920/800	020368328003		
30 x 320/200	020367730000		
30 x 520/400	020368030003		
30 x 720/600	020368230000		

kiszerezés: 1 db / műanyag akasztó

# BETONFÚRÓK

## RATiO faláttörő rendszer

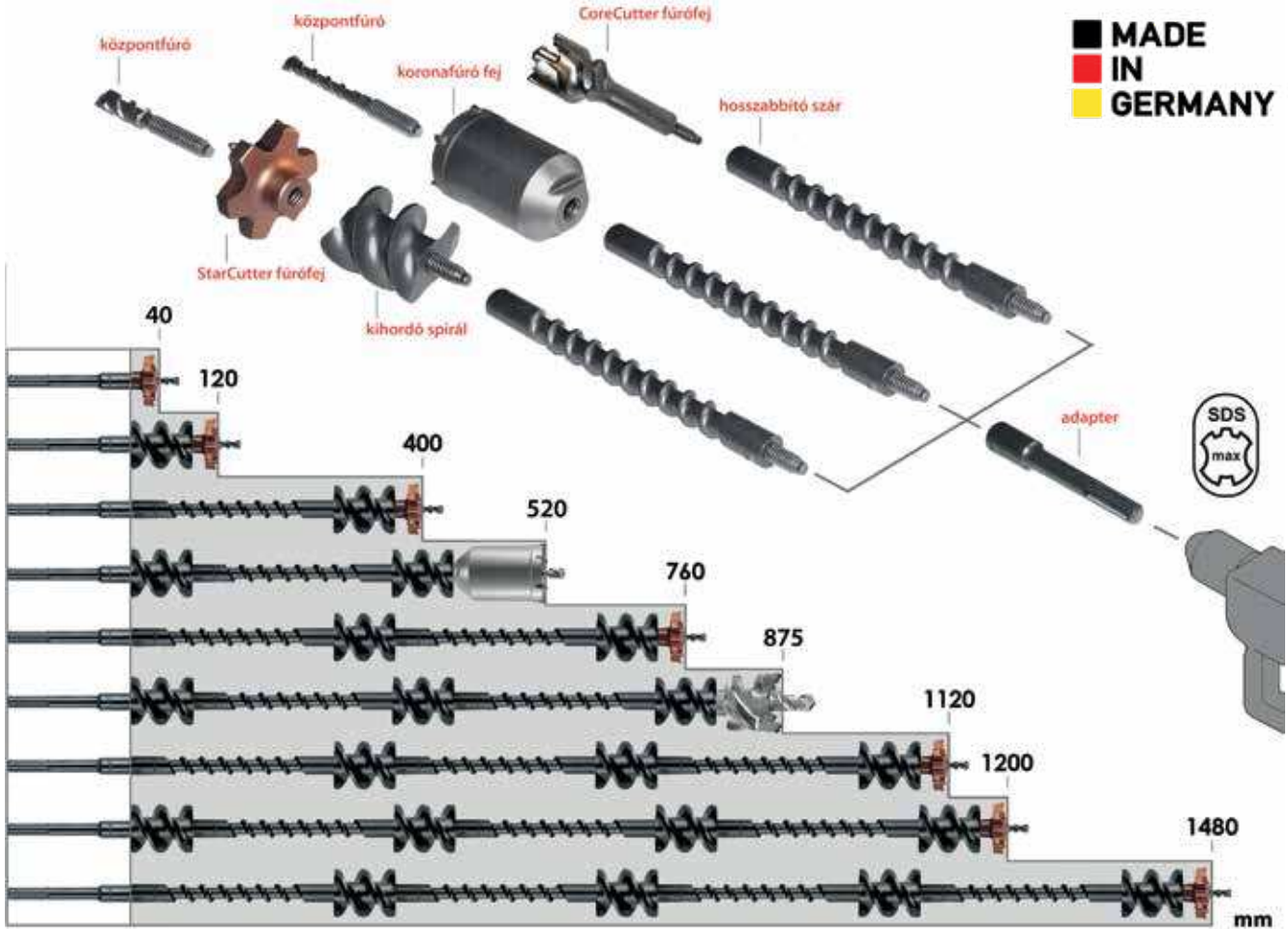

### RATiO StarCutter fűrőfej

(szélesség = munkahossz: 40 mm)

Nyugodt, egyenletes fúrás a legkeményebb anyagban is; betonban, kőzetben, falazatban, márványban, gránitban és klinkerben.



méret D (mm)	rendelési szám
35	020368503500
42	020368504200
52	020368505200
65	020368506500
80	020368508000
90	020368509000
100	020368510000
110	020368511000
125	020368512500

kiszerezés: 1 db / műanyag henger

### Központfűrő RATiO StarCutter fűrőfejhez



méret D x L1/L2 (mm)	rendelési szám
18 x 125/50	020368810000





# BETONFÚRÓK

## RATiO Quick SDS Max koronafúró fej

Gyors, pontos fúrás betonban, vasbetonban, falazatban, márványban és klinkerben.

(Csak 020368910230 rendelési számú központfúróval használható!)



méret D x L1/L2 (mm)	rendelési szám
50 x 105/80	020368950000
65 x 105/80	020368965000
68 x 105/80	020368968000
80 x 105/80	020368980000
90 x 105/80	020368990000
100 x 105/80	020368991000
125 x 105/80	020368991250
150 x 105/80	020368915000



## Központfúró RATiO Quick koronafúróhoz



méret D x L1 (mm)	rendelési szám
12 x 155	020368910230

## RATiO kihordó spirál (munkahossz: 80 mm)



méret D (mm)	rendelési szám
32 (StarCutter D 35-42 fejhez)	020368603200
47 (StarCutter D 52 fejhez)	020368604700
63 (StarCutter D 65 fejhez)	020368606300
78 (StarCutter D 80-150 fejhez)	020368607800

kiszerezés: 1 db / műanyag henger

## RATiO hosszabbító szár (D 25 mm)



méret hossz (L1/L2 mm)	rendelési szám
320/280	020368702500

## RATiO CoreCutter fúrófej

A speciális acélnak köszönhetően magas teljesítmény és hosszú élettartam.

Fúrési mélység: 75 mm



méret D (mm)	rendelési szám
50	020368705000
55	020368705500
60	020368706000
68	020368706800
80	020368708000

kiszerezés: 1 db / műanyag henger

## RATiO SDS Max adapter



hossz (mm)	rendelési szám
185	020368900000

## RATiO SDS Plus adapter



hossz (mm)	rendelési szám
108	020369663631

Használata kizárólag D 25 mm-nél kisebb fúrószár esetén javasolt.

# VÉSŐK

## SDS Plus vésők

Ajánlott falátöréshez, hornyok véséséhez betonban és építőipari anyagokban.



megnevezés	hossz (mm)	szélesség (mm)	rendelési szám
lapos véső	250	20	020363100000
hegyes véső	250		020363000000
horony véső	250	22	020363300000
lapát véső	250	40	020363200000
lapát véső, hajlított	250	40	020363210000
széles véső	165	75	020363600000
széles véső, hajlított	165	75	020363610000
csatorna véső	250	22	020363400000
fugavéső	250	27	020363510000
fugavéső, keményfémlapkás	200	32	020363500000

kiszerezés: 1 db

## SDS Plus vésőkészletek

Praktikus felakasztható műanyag dobozban.



megnevezés	rendelési szám
4 részes vésőkészlet - lapos	020363100004
4 részes vésőkészlet - hegyes	020363000004
4 részes vésőkészlet - 2 x lapos   2 x hegyes	020363000005
3 részes vésőkészlet - 1 x lapos   1 x hegyes   1x lapát véső	020363000006

# VÉSŐK

## SDS Max vésők

Kiváló minőségű acélból készült, speciálisan edzett vágóéllel, mely hosszú élettartamot biztosít.

Ajánlott falátöréshez, hornyok véséséhez betonban és építőipari anyagokban



megnevezés	hossz (mm)	szélesség (mm)	rendelési szám
lapos véső	280	25	020364600030
	400	25	020364600040
	600	25	020364600070
hegyes véső	280		020364600010
	400		020364600020
	600		020364600110
horony véső	300	25	020364600100
lapát véső	400	50	020364600050
lapát véső, hajlított	400	50	020364600060
széles véső	300	75	020364600061
széles véső, hajlított	300	75	020364600062
extra széles véső	350	115	020364600063
csatorna véső	300	33	020364600140
fugavéső	300	32	020364600090
fugavéső, keményfémlapkás	280	35	020364600091
ásóvéső	550	135	020364600120
habarcsvéső	300	27	020364600130
aszfaltvéső	500	125	020364600150

ragasztókaparó, komplett	280	150	020364610020
adapter kaparóhoz	400	17	020364610010
kaparóvas	170	150	020364610030
javító készlet kaparóhoz	18 részes		020364610040

kiszerezés: 1 db

## SDS Max vésőkészletek

Praktikus felakasztható műanyag dobozban.



megnevezés	rendelési szám
3 részes vésőkészlet - 1 x lapos   1 x hegyes   1 x lapát véső	020364000006

## SDS Max stokkoló



méret (mm)	fogak száma	rendelési szám
45 x 45 x 240	16	020364645453

# CSEMPEFÚRÓK

## GOLD PRÉMIUM Csepe- és kerámiafúró gyémántbevonattal M 14 befogással

Prémium minőségű fúró gyémántbevonattal. Kiváló fúrás a legkeményebb kerámialapokban is, szép, tiszta fúrásképp, tökéletes lyukak.

Ajánlott: csepe, kerámia, márvány fúrásához

Használatakor vízhűtés ajánlott, jelentősen megnöveli a termék élettartamát.



**CSAK NÁLUNK**

méret D (mm)	munkahossz (mm)	rendelési szám
6	45	020351806000
8	45	020351808000
10	45	020351810000
12	45	020351812000
14	45	020351814000
16	45	020351816000
20	45	020351820000
25	45	020351825000
30	45	020351830000
32	45	020351832000
35	45	020351835000
40	45	020351840000
45	45	020351845000
50	45	020351850000
60	45	020351860000
68	45	020351868000
75	45	020351875000
82	45	020351882000

kiszereles: 1 db / X-Pack

## M 14 HEX ADAPTER

Átalakító adapter M14 menetről hatszög befogásra.



hossz (mm)	rendelési szám
55	020369600001

## GOLD PRÉMIUM Csepe- és kerámiafúró gyémántbevonattal E 6,3 befogással



méret D (mm)	munkahossz (mm)	rendelési szám
5	35	020351800050
6	35	020351800060
8	35	020351800080
10	35	020351800100
12	35	020351800120

kiszereles: 1 db / műanyag henger

# CSEMPEFŰRŐK

## Csempe- és kerámiafúró gyémántbevonattal M 14 befogással

Speciális fúrószár gyémántszemce-bevonattal. Agresszív vágóél. Egyszerű használat, gyönyörű fúráskép.

Ajánlott: csempe, kerámia, márvány fúrásához

Használatakor vízhűtés ajánlott, jelentősen megnöveli a termék élettartamát.



méret D (mm)	munkahossz (mm)	rendelési szám
6	35	020351706000
8	35	020351708000
10	35	020351710000
12	35	020351712000
14	35	020351714000
16	45	020351716000
20	45	020351720000
25	45	020351725000
30	45	020351730000
32	45	020351732000
35	45	020351735000
40	45	020351740000
45	45	020351745000
50	45	020351750000
60	45	020351760000
68	45	020351768000
75	45	020351775000
83	45	020351783000

kiszerezés: 1 db / X-Pack

### Készletek



megnevezés	tartalma D (mm)	rendelési szám
Csempe- és kerámiafúró M14 befogással 5 részes készlet	6   8   10   12   14	020351700001
Csempe- és kerámiafúró M14 befogással 8 részes készlet	20   25   32   35   40 50   60   68	020351700002

## Csempe- és kerámiafúró gyémántbevonattal hatszög szárral

Speciális fúrószár gyémántszemce-bevonattal. Egyszerű használat, gyönyörű fúráskép, kiváló minőség.

Ajánlott: csempe, kerámia, márvány, gránit és greslapok (kőporcelán) fúrásához

Használata: magas fordulatszám tartományban, kizárólag megfelelő hűtéssel.

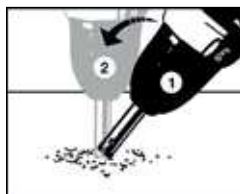

méret D (mm)	rendelési szám
5	020351505000
6	020351506000
8	020351508000
10	020351510000
12	020351512000
14	020351514000
16	020351516000
25	020351525000

kiszerezés: 1 db / X-Pack

### 5 részes készlet



tartalma D (mm)	rendelési szám
5   6   8   10   12	020351500005

# CSEMPEFÚRÓK

## Gyémánszemcsés lyuktágító M14 befogással

Kerek vagy kúp alakú furatok nagyítására, tágítására.  
M 14 befogással, sarokcsiszolóhoz.  
szemcseméret: K 50

**Ajánlott:** gres (kőporcelán), kemény kerámiák, gránit, márvány, természetes kövek, téglá, beton és egyéb építőipari anyagokhoz  
Szár- és vizes üzemmódban is használható.



méret D (mm)	munkahossz (mm)	rendelési szám
5	50	020351505001
6	50	020351506001
8	50	020351508001
10	50	020351510001
12	50	020351512001

kiszerezés: 1 db / X-Pack

## Gyémánszemcsés lyuktágító, kúpos M14 befogással

Kerek vagy kúp alakú furatok nagyítására, tágítására.  
Alkalmos lyukak fúrására is, de elsősorban nem erre a célra ajánljuk. M 14 befogással, sarokcsiszolóhoz.  
szemcseméret: K 50



méret D (mm)	rendelési szám
5-35   6°	020351505351

kiszerezés: 1 db / X-Pack

**Ajánlott:** gres (kőporcelán), kemény kerámiák, gránit, márvány, természetes kövek, téglá, beton és egyéb építőipari anyagokhoz  
Szár- és vizes üzemmódban is használható.

## Kerámiafúró POWERCUT



Made in Japan

Professzionális minőségű hengeres szárú fúró speciális fúrócsúcs-geometriával.

**Ajánlott:** gránit és greslapok (kőporcelán), csempe, porcelán, terrakotta, kerámialapok fúrásához

**Használata:** alacsony fordulatszám tartományban, megfelelő hűtéssel.



méret D x L1/L2 (mm)	rendelési szám
4 x 85/50	020351600040
5 x 85/50	020351600050
6 x 100/65	020351600060
8 x 125/75	020351600080
10 x 150/90	020351600100

kiszerezés: 1 db / EV-Pack

## Üvegfúró hengeres szárral

Fúrószár lándzsahegy formájú keményfém lappal. Utánélezhető.

**Ajánlott:** üveg, csempe, kerámia, tükör és porcelán fúrásához

**Használata:** alacsony fordulatszám tartományban, megfelelő hűtéssel.



méret D x L1 (mm)	rendelési szám
3 x 65	020351303000
4 x 65	020351304000
5 x 65	020351305000
6 x 65	020351306000
8 x 80	020351308000
10 x 80	020351310000
12 x 80	020351312000

kiszerezés: 1 db / EV-Pack

## 4 részes üvegfúró készlet



tartalma D (mm)	rendelési szám
4   5   6   8	020351300004

## Fúrósablon csempe fúrásához

Vákuumos rögzítéssel, használata sima fényes felületeken.



méret D (mm)	rendelési szám
4   6   8   10   12	020351500001



# FAFÚRÓK





# FAFÚRÓK

## Fafűrő, rövid

Edzett króm-vanádium (CV) acélból készült spirál fafűrő esztergált központosító csúccsal és elővágó éllel. D 11mm-től szűkített szárral. Minden D 13 mm-es tokmánnal rendelkező fűrőgépből, ill. akkus fűrőgépekben is használható. Gyors, pontos, tiszta fúrás kemény- és puhafában, forgácslemezekben, fafunérban.

**Ütvefúrásra nem alkalmas!**



méret D x L1/L2 (mm)	rendelési szám
3,0 x 61/33	020380003000
4,0 x 75/43	020380004000
5,0 x 86/52	020380005000
6,0 x 93/57	020380006000
7,0 x 109/69	020380007000
8,0 x 117/75	020380008000
9,0 x 120/81	020380009000

méret D x L1/L2 (mm)	rendelési szám
10,0 x 133/87	020380010000
11,0 x 142/89	020380011000
12,0 x 151/96	020380012000
13,0 x 151/96	020380013000
14,0 x 151/96	020380014000
15,0 x 160/100	020380015000
16,0 x 160/100	020380016000
18,0 x 180/120	020380018000
20,0 x 200/130	020380020000

kiszerezés: 1 db / EV-Pack



## Fafűrő, 250 mm hosszú

Edzett króm-vanádium (CV) acélból készült fafűrő esztergált központosító csúccsal és elővágó éllel. Minden D 13 mm-es tokmánnal rendelkező fűrőgépből, ill. akkus fűrőgépekben is használható. Gyors, pontos, tiszta fúrás kemény- és puhafában, forgácslemezekben, fafunérban.

**Ütvefúrásra nem alkalmas!**



méret D x L1/L2 (mm)	rendelési szám
6,0 x 250/200	020380110600
8,0 x 250/200	020380110800
10,0 x 250/200	020380111000
12,0 x 250/200	020380111200

kiszerezés: 1 db / műanyag henger



## Fafűrő, hosszú HSS

**Prémium minőségű** hosszú fafűrő HSS gyorsacélból. A hosszított szár még könnyebbé teszi a gyors, pontos, tiszta fúrást kemény- és trópusi fában is.

**Ütvefúrásra nem alkalmas!**

D 5,0 mm-től háromszög szárral



méret D x L1/L2 (mm)	rendelési szám
3,0 x 100/61	020381003000
4,0 x 119/75	020381004000
5,0 x 132/86	020381005000
6,0 x 139/93	020381006000
8,0 x 165/117	020381008000
10,0 x 184/133	020381010000
12,0 x 205/151	020381012000

kiszerezés: 1 db / EV-Pack



# FAFÚRÓK

## Gerendafúró

Edzett króm-vanádium (CV) acélból készült gerendafúró, ún. LEWIS spirálformával, esztergált központósító csúccsal és elővágó éllel. Minden D 13 mm-es tokmánnal rendelkező fúrógépből használható. Gyors, pontos, tiszta fúrás kemény- és puhafában, homlokfában, gerendában.

### 3 hossz méretben rendelhető (L1/L2):

230/155 mm  
460/385 mm  
600/530 mm

### Ütvefúrásra nem alkalmas!

kiszerezés: 1 db / műanyag henger



méret D (mm)	L1/L2: 230/155 mm rendelési szám	L1/L2: 460/385 mm rendelési szám	L1/L2: 600/530 mm rendelési szám
3,0	020383303000		
4,0	020383304000		
5,0	020383305000		
6,0	020383306000	020383406000	
8,0	020383308000	020383408000	020383508000
10,0	020383310000	020383410000	020383510000
12,0	020383312000	020383412000	020383512000
14,0	020383314000	020383414000	020383514000
16,0	020383316000	020383416000	020383516000
18,0	020383318000	020383418000	020383518000
20,0	020383320000	020383420000	020383520000
22,0	020383322000	020383422000	020383522000
24,0	020383324000	020383424000	020383524000
26,0	020383326000	020383426000	020383526000
28,0	020383328000	020383428000	020383528000
30,0	020383330000	020383430000	020383530000
32,0	020383332000	020383432000	020383532000

## SDS Plus gerendafúró

Edzett króm-vanádium (CV) acélból készült gerendafúró, ún. LEWIS spirálformával, esztergált központósító csúccsal és elővágó éllel. 230 mm ill. 450 mm teljes hossz. Gyors, pontos, tiszta fúrás.

Ajánlott: kemény- és puhafa, homlokfa, gerenda fúrásához

### 2 hossz méretben rendelhető (L1/L2):

230/155 mm  
450/385 mm

### Ütvefúrásra nem alkalmas!



kiszerezés: 1 db / műanyag henger



## Födémfúró HSS (zsaluzat fúró)

Edzett gyorsacélból készült spirálfúró hosszú szárú szárvéggel, 118°-os kúppalást köszörlésű fúrócsúccsal, DIN 7490 szabvány szerint. Minden D 13 mm-es tokmánnal rendelkező fúrógéphez használható.

Ajánlott: építőipari, belsőépítészeti, víz, csatorna- és fűtésszerelési munkákhoz kemény- és puhafában, könnyűszerkezeti anyagokhoz

### 2 hossz méretben rendelhető (L1):

teljeshossz: 400 mm  
teljeshossz: 600 mm

méret D x L1/L2 (mm)	méret	méret D x L1/L2 (mm)	rendelési szám
6,0 x 400/57	020384006000	6,0 x 600/57	020386006000
8,0 x 400/75	020384008000	8,0 x 600/75	020386008000
10,0 x 400/87	020384010000	10,0 x 600/87	020386010000
12,0 x 400/101	020384012000	12,0 x 600/101	020386012000
14,0 x 400/108	020384014000	14,0 x 600/108	020386014000
16,0 x 400/100	020384016000	16,0 x 600/100	020386016000
18,0 x 400/100	020384018000	18,0 x 600/100	020386018000
20,0 x 400/100	020384020000	20,0 x 600/100	020386020000
22,0 x 400/100	020384022000	22,0 x 600/100	020386022000

kiszerezés: 1 db / műanyag henger

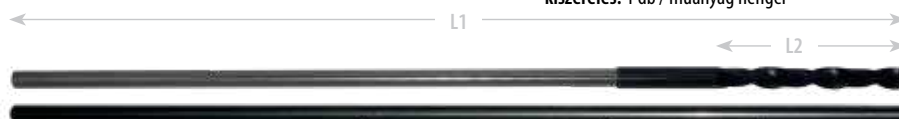

# FAFÚRÓK

## Lapos marófúró E 6,3 befogással

Marófúró központosító csúccsal; kemény- és puha fához, könnyűszerkezeti anyagokhoz (gipszkarton, gázbeton). Polírozott, fényes fúrófelület.

Akkus fúrógépben is használható hatszög bit-befogással.

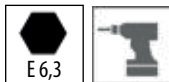

méret D (mm)	hossz: 155 mm rendelési szám	méret D (mm)	hossz: 155 mm rendelési szám
8,0	020380608000	22,0	020380622000
10,0	020380610000	24,0	020380624000
12,0	020380612000	25,0	020380625000
13,0	020380613000	26,0	020380626000
14,0	020380614000	28,0	020380628000
16,0	020380616000	30,0	020380630000
18,0	020380618000	32,0	020380632000
19,0	020380619000	36,0	020380636000
20,0	020380620000	38,0	020380638000

kiszerezés: 1 db / EV-Pack

## Hosszabbító szár lapos marófúróhoz E 6,3 befogással



hossz (mm)	rendelési szám
270	020380702700

## 90°-os süllyesztő fafúróhoz, HSS

Rövid fafúróval együtt használva fúrás és süllyesztés egy munkamenetben. A süllyesztő fúrásmélység-határolóként is használható.



méret D (mm)	rendelési szám
3,0	020380100300
4,0	020380100400
5,0	020380100500
6,0	020380100600
8,0	020380100800
10,0	020380101000

kiszerezés: 1 db / műanyag henger

## Marófúró

Nagy teljesítményű HSS gyorsacélból, titán bevonattal. Különösen hatékony maróspirál, 135°-os fúrócsúcs. Arany színű.

**Ajánlott:** lemezek és más vékony falú anyagok fúrásához és a furatban való haladáshoz



méret D x hossz (mm)	rendelési szám
6,0 x 90	020348706000

kiszerezés: 1 db / EV-Pack

## HM gyalugépkés



méret (mm)	rendelési szám
82 x 5,5 x 1,1	020382000000

kiszerezés: 10 db / X-Pack

## Dugózófúró (DIN 7489)

Precízen csiszolt belső- és külső vágóélek. Speciális acélból.

**Ajánlott:** görcsök és egyéb hibák eltávolításához



méret D dugófurat x L1 (mm)	külső méret D (mm)	rendelési szám
10,0 x 140	21,0	020382910000
12,0 x 140	23,5	020382912000
15,0 x 140	26,5	020382915000
20,0 x 140	32,0	020382920000
25,0 x 140	36,0	020382925000
30,0 x 140	42,5	020382930000
35,0 x 140	46,0	020382935000
40,0 x 140	52,0	020382940000

kiszerezés: 1 db / műanyag henger



# FAFÚRÓK

## Forstner fúró

Kivetőpántfúró hengeres szárral, keményfémlapka nélkül, DIN 7483 szabvány szerint, puhafához.



méret D (mm)	teljes hossz (mm)	rendelési szám
10,0	90,0	020381510000
12,0	90,0	020381512000
14,0	90,0	020381514000
15,0	90,0	020381515000
16,0	90,0	020381516000
18,0	90,0	020381518000
20,0	90,0	020381520000
22,0	90,0	020381522000
24,0	90,0	020381524000

kiszerezés: 1 db / műanyag henger

méret D (mm)	teljes hossz (mm)	rendelési szám
25,0	90,0	020381525000
26,0	90,0	020381526000
28,0	90,0	020381528000
30,0	90,0	020381530000
32,0	90,0	020381532000
34,0	90,0	020381534000
35,0	90,0	020381535000
40,0	90,0	020381540000
45,0	90,0	020381545000
50,0	90,0	020381550000

## Forstner fúró keményfémlapkával (HM)

Professzionális kivetőpántfúró keményfémlapkával, vasalások süllyesztőfúrásához kemény- és puhafában, faanyagokban, rétegelt fában vagy műanyag bevonatú forgácslemezben.



méret D (mm)	rendelési szám
15,0	020382715000
16,0	020382716000
18,0	020382718000
20,0	020382720000
22,0	020382722000
24,0	020382724000

kiszerezés: 1 db / műanyag henger

méret D (mm)	rendelési szám
25,0	020382725000
26,0	020382726000
30,0	020382730000
35,0	020382735000
40,0	020382740000
45,0	020382745000
50,0	020382750000

## Forstner fúró black wave

Prémium minőségű kivetőpánt fúró DIN 7483G szabvány szerint, központosító hegygel, 2 db szabadalmazott hullámos vágási éllel, háromszög szárral. Optimális vágási geometria, könnyű, felszakadásmentes méretpontos fúrás. Tiszta, forgácsmentes fúrási kép, peremfúrás és ferde furatok esetén is.

**Ajánlott:** puha- és keményfa, melaminbevonatos lapok, rétegelt lemezek fúrására



méret D (mm)	rendelési szám
15,0	020381615000
20,0	020381620000
25,0	020381625000
30,0	020381630000
35,0	020381635000

kiszerezés: 1 db / műanyag henger

méret D (mm)	rendelési szám
40,0	020381640000
45,0	020381645000
50,0	020381650000
55,0	020381655000
60,0	020381660000



## Keményfémlapkás zsanérlyukfúró

Professzionális zsanérlyuk fúró keményfém lapkával és központosító csúccsal. Precíz, pontos furatok kemény- és puhafában, műgyanta bevonatos felületeken, műanyagban és plexiben.

**Használata állványos gépekben ajánlott.**



méret D x d x teljes hossz (mm)	rendelési szám
35,0 x 8,0 x 58,0	020389193500

kiszerezés: 1 db / műanyag henger

# FAFÚRÓK

## Készletek

típus	méret D (mm)	rendelési szám
① 5 részes rövid fafúró készlet (műanyag dobozban)	4,0   5,0   6,0   8,0   10,0	020318000540
② 8 részes rövid fafúró készlet (műanyag dobozban)	3,0   4,0   5,0   6,0   7,0   8,0   9,0   10,0	020318000580
③ 9 részes MIX-SET fúrókészlet (fém/fa/kőzetfúró) (műanyag dobozban)	3 x HSS-R DIN 338 fémfúró 5,0   6,0   8,0 fa 5,0   6,0   8,0 kőzet 5,0   6,0   8,0	020317570930
④ 9 részes fafúró és kúpos sülylesztő készlet	4 x rövid fafúró CV 3,0   4,0   5,0   6,0   4 x kúpos sülylesztő 3,0   4,0   5,0   6,0 1 x imbuszkulcs	020380100090
⑤ 8 részes lapos marófúró készlet E 6,3 szárral (műanyag dobozban)	10,0   12,0   14,0   16,0   18,0   20,0   22,0   25,0	020380600008
⑥ 8 részes gerendafúró készlet	4   5   6   8   10   12   14   16	020383300008
⑦ 13 részes fafúró készlet mélységütközővel	6 x fafúró 3   4   5   6   8   10 6 x mélységütköző 3   4   5   6   8   10 1 x imbuszkulcs	020380010001
⑧ 5 részes forstner fúró készlet (fadobozban)	15   20   25   30   35	020318150507
⑨ 5 részes forstner fúró készlet keményfémlapkával (HM) (fadobozban)	15   20   25   30   35	020318270507
⑩ 8 részes forstner fúró készlet (műanyag dobozban)	15   20   25   30   35   40   45   50	020318150508
⑪ 8 részes forstner fúró készlet keményfémlapkával (HM) (műanyag dobozban)	15   20   25   30   35   40   45   50	020318270508
⑫ 8 részes forstner fúró készlet black wave (műanyag dobozban)	15   20   25   30   35   40   45   50	020381670508



①



②



③



④



⑤



⑥



⑦



⑩-12.



⑧-9.

# FELSŐMARÓK

Professionális minőségű, keményfémből készült faipari marók d 8 mm-es szárral.

kiszereles: 1 db / műanyag doboz

## Horonymaró, HM

Két keményfém vágóéllel.

Ajánlott: kemény- és puhafához, laminált anyagokhoz, nagyon koptató anyagokhoz, mint például Corian



méret D (mm)	teljes hossz (mm)	hasznos hossz (mm)	rendelési szám
3,0	45,0	11,0	020398222003
4,0	45,0	11,0	020398222004
5,0	45,0	11,0	020398222005
6,0	48,0	16,0	020398222006
8,0	51,0	20,0	020398222008
10,0	51,0	20,0	020398222010
12,0	51,0	20,0	020398222012
14,0	51,0	20,0	020398222014
16,0	51,0	20,0	020398222016
18,0	51,0	20,0	020398222018
20,0	51,0	20,0	020398222020
22,0	51,0	20,0	020398222022
24,0	42,0	10,0	020398222024
25,0	42,0	10,0	020398222025

## Horonymaró HM, kétélű homlokélel

Két keményfém vágóéllel és kétélű homlokélel.

Ajánlott: kemény- és puhafához, laminált és nagyon koptató anyagokhoz, mint például Corian



méret D (mm)	teljes hossz (mm)	hasznos hossz (mm)	rendelési szám
3,0	37,0	6,0	020398212103
4,0	41,0	10,0	020398212104
5,0	43,0	12,0	020398212105
6,0	48,0	14,0	020398212106
8,0	51,0	20,0	020398212108
10,0	50,0	20,0	020398212110
12,0	50,0	20,0	020398212112

## V-horonymaró, HM

Két keményfém vágóéllel.

Ajánlott: kemény- és puhafához, laminált anyagokhoz

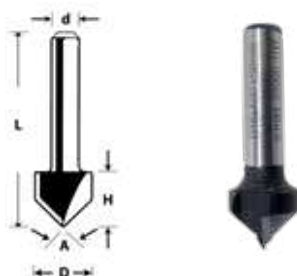

méret D (mm)	teljes hossz (mm)	hasznos hossz (mm)	A	rendelési szám
12,7	45,0	12,7	90°	020398223011
16,0	48,0	12,7	90°	020398223012
19,0	51,0	16,0	90°	020398223013

## Homorulatmaró, HM

Két vágóéllel.

Ajánlott: kemény- és puhafához, tömör fához

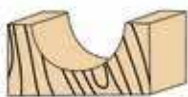

méret D (mm)	teljes hossz (mm)	hasznos hossz (mm)	R	rendelési szám
9,5	40,0	9,5	4,8	020398200062
12,7	40,0	12,7	6,3	020398200063

## Homorulatmaró, HM

Két keményfém vágóéllel, kísérő csapággal.

Ajánlott: kemény- és puhafához, tömör fához



méret D (mm)	teljes hossz (mm)	hasznos hossz (mm)	R	rendelési szám
28,5	56,0	14,0	9,5	020398200064
35,0	59,0	16,0	12,7	020398200065

# FELSŐMARÓK

## Élhoronymaró, HM

Két keményfém vágóéllel, kíséző csapággal.

Ajánlott: kemény- és puhafához

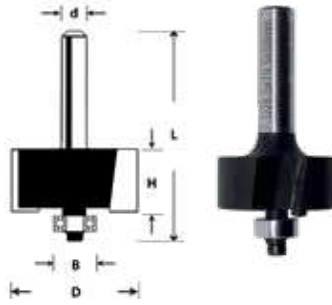
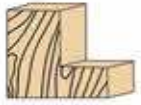

méret D (mm)	teljes hossz (mm)	hasznos hossz (mm)	rendelési szám
28,5	54,0	12,7	020398235032

## Fogazómaró, HM

Két keményfém vágóéllel.

Ajánlott: kemény- és puhafához

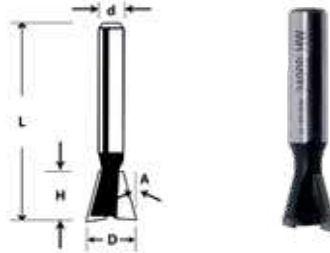
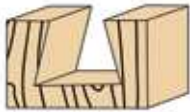

méret D (mm)	teljes hossz (mm)	hasznos hossz (mm)	A	rendelési szám
12,7	45,0	12,0	14 °	020398170143

## Profilmaró A, HM

Két keményfém vágóéllel, kíséző csapággal.

Nemzetközi elnevezése Roman Ogee.

Ajánlott: kemény- és puhafához

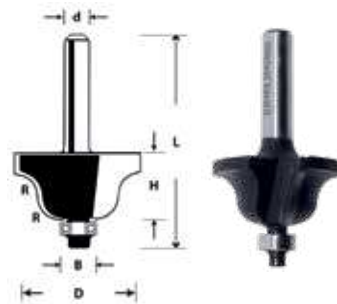

méret D (mm)	teljes hossz (mm)	hasznos hossz (mm)	R	rendelési szám
35,0	60,0	17,4	6,3	020398231006

## Profilmaró B, HM

Két keményfém vágóéllel, kíséző csapággal.

Nemzetközi elnevezése Roman Classic Ogee.

Ajánlott: kemény- és puhafához

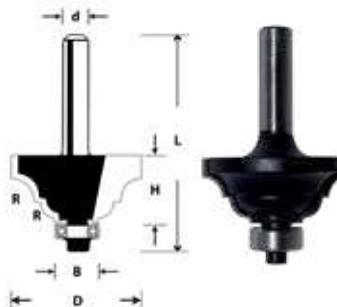
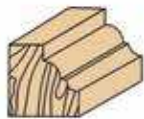

méret D (mm)	teljes hossz (mm)	hasznos hossz (mm)	R	rendelési szám
35,0	57,0	15,9	6,3	020398232006

## Profilmaró C, HM

Két keményfém vágóéllel, kíséző csapággal.

Nemzetközi elnevezése Ogee.

Ajánlott: kemény- és puhafához



méret D (mm)	teljes hossz (mm)	hasznos hossz (mm)	R	rendelési szám
31,8	54,0	12,7	4,8	020398231318
38,0	57,0	15,9	6,3	020398231380

# FELSŐMARÓK

## Pálcatag maró, HM

Stábmáró két keményfém vágóéllel, kíséző csapággal.  
Nemzetközi elnevezése Roundover.  
Ajánlott: kemény- és puhafához



méret D (mm)	teljes hossz (mm)	hasznos hossz (mm)	R	rendelési szám
25,4	55,0	13,5	6,3	020398190063
28,6	56,0	15,9	7,9	020398190095
31,8	58,7	16,7	9,5	020398190096
38,1	62,0	19,0	12,7	020398190097

## Lekerekítőmaró, HM

Két keményfém vágóéllel, kíséző csapággal.  
Ajánlott: tömör-, puha- és trópusi fához,  
laminált anyagokhoz

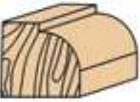

méret D (mm)	teljes hossz (mm)	hasznos hossz (mm)	R	rendelési szám
17,5	50,0	22,0	2,3	020398180017
25,4	44,0	13,0	6,3	020398180063
28,6	55,0	15,9	7,9	020398180095
31,8	56,0	16,7	9,5	020398180031
38,1	62,0	19,0	12,70	020398180038

## Élmaró, HM

Két keményfém vágóéllel, kíséző csapággal.  
Ajánlott: tömörfához és rétegelt lemezekhez

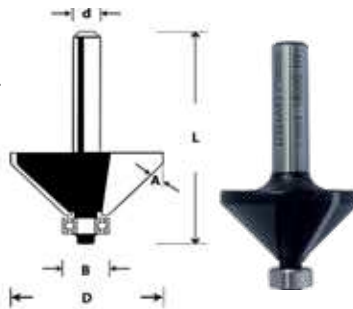

méret D (mm)	teljes hossz (mm)	hasznos hossz (mm)	A	rendelési szám
32,0	56,0	15,0	45°	020398230031

## Élszintmaró, HM

Két keményfém vágóéllel, kíséző csapággal.  
Ajánlott: tömörfához és rétegelt lemezhez

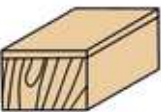

méret D (mm)	teljes hossz (mm)	hasznos hossz (mm)	rendelési szám
12,7	57,0	25,4	020398230012

## HM felsőmaró készlet, d 8 mm szárral

Horonymarók fadobozban.

tartalom	rendelési szám
10 részes: HM horonymaró D 3/4/5/6/8/10/12/14/16/20 mm	020397315000





# GYÉMÁNTTÁRCSÁK





# ABRABORO® CHILI GYÉMÁNTTÁRCSÁK

## ABRABORO® univerzális gyémánttárcsa N°16

- univerzális gyémánttárcsa, általános építőipari használatra, téгла, beton, mosott beton és más építőipari anyag vágásához
- megbízható teljesítmény, kiváló ár/érték- arány
- száraz vágáshoz
- szegmensmagasság: 7 ill. 9 mm

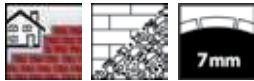

méret D (mm)	rendelési szám
115 x 22,23	050711500016
125 x 22,23	050712500016
150 x 22,23	050715000016
180 x 22,23	050718000016
230 x 22,23	050723000016
300 x 25,4	050730000016
350 x 25,4	050735000016

kiszereles: 1 db

kiszereles	méret D (mm)	inox rendelési szám
6 db-os felakasztható műanyag doboz	115 x 22,23	050711500616
6 db-os felakasztható műanyag doboz	125 x 22,23	050712500616

## ABRABORO® turbo gyémánttárcsa N°17

- folyamatos turbo vágóél
- kiválóan alkalmas csempe és járólapok vágásához
- száraz és vizes vágáshoz egyaránt javasolt



méret D (mm)	rendelési szám
115 x 22,23	050711500017
125 x 22,23	050712500017
230 x 22,23	050723000017

kiszereles: 1 db

## ABRABORO® csempevágó N°13

- folyamatos vágóél
- csempe száraz és vizes vágásához ajánlott
- megbízható standard minőség
- szegmensmagasság: 7 mm



méret D (mm)	rendelési szám
115 x 22,23	050711500013
125 x 22,23	050712500013

kiszereles: 1 db

kiszereles	méret D (mm)	inox rendelési szám
6 db-os felakasztható műanyag doboz	115 x 22,23	050711500613
6 db-os felakasztható műanyag doboz	125 x 22,23	050712500613

## ABRABORO® univerzális gyémánttárcsa N°5

- univerzális gyémánttárcsa általános építőipari használatra, téгла, beton, térkő és más építőipari anyag vágásához
- speciális fogazott szegmensek, turbo vágóél
- hűtési lyukak az alaplapon
- szegmensmagasság: 12 mm

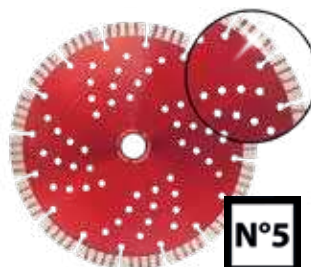

méret D (mm)	rendelési szám
115 x 22,23	050711500005
125 x 22,23	050712500005
150 x 22,23	050715000005
230 x 22,23	050723000005
300 x 25,40	050730000005
350 x 25,40	050735000005

kiszereles: 1 db

# ABRABORO® CHILI GYÉMÁNTTÁRCSÁK

## ÚJ ABRABORO® univerzális gyémánttárcsa N°11

- prémium minőség
- lézerhegesztett univerzális vágótárcsa szinte minden építőipari anyag vágásához
- a speciálisan fogazott szegmensek és a turbo vágóél gyors, tiszta munkát biztosít
- hűtési lyukak az alaplapon
- száraz és vizes vágáshoz egyaránt ajánlott
- szegmensmagasság: 15 mm

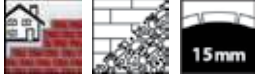

méret D (mm)	rendelési szám
115 x 22,23	050711500011
125 x 22,23	050712500011
150 x 22,23	050715000011
230 x 22,23	050723000011
300 x 25,40	050730000011
350 x 25,40	050735000011

kiszerezés: 1 db

## ABRABORO® univerzális gyémánttárcsa N°7

- profi minőség
- lézerhegesztett szegmensek
- univerzális gyémánttárcsa általános építőipari használatra, téglá, beton, mosott beton, klinker, térkő, pala és más építőipari anyag vágásához
- falhoronymaróba is javasolt
- kiváló ár/érték arány
- száraz vágáshoz
- szegmensmagasság: 10 mm

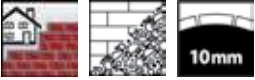

méret D (mm)	rendelési szám
115 x 22,23	050711500007
125 x 22,23	050712500007
150 x 22,23	050715000007
230 x 22,23	050723000007
300 x 25,40	050730000007
350 x 25,40	050335000007
400 x 25,40	050740000007

kiszerezés: 1 db

ÚJ

flansra szerelt kivétel

méret D (mm)	rendelési szám
230 x M14	050723010007

kiszerezés: 1 db

## ABRABORO® gyémánttárcsa N°4

- prémium minőség
- lézerhegesztett szegmensek
- az egyedi geometriájú N-tech szegmenseknek köszönhetően kimagasló vágási teljesítmény, sokoldalú felhasználás
- kiválóan alkalmas beton, öregbeton, vasbeton, betoncserep, eternit, samott, terméskő, márvány, gránit, mészkő, térkő, járdaszegélykő, építőipari acélháló, acél < 3,5 mm vágásához
- hűtési lyukak az alaplapon
- szegmensmagasság: 10 mm

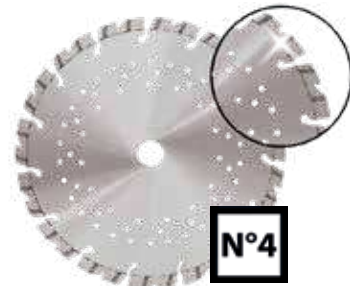

méret D (mm)	rendelési szám
115 x 22,23	050711500004
125 x 22,23	050712500004
150 x 22,23	050715000004
230 x 22,23	050723000004
300 x 25,40	050730000004
400 x 25,40	050740000004

kiszerezés: 1 db

## ABRABORO® gyémánttárcsa N°15

- extra vékony (1,5 mm, ill. 2,0 mm) tárcsa furaterősített alaplappal
- folyamatos vágóél egyedi élgeometriával
- kiválóan alkalmas csempe, gres (kőporcelán), kerámialapok, cotto lapok, terazzo és porcelán vágásához
- száraz és vizes vágáshoz egyaránt ajánlott
- szegmensmagasság: 10 mm

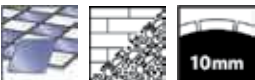

méret D (mm)	rendelési szám
115 x 22,23	050711501015
125 x 22,23	050712501015
180 x 25,4/22,23	050718000015
200 x 25,4/22,23	050720000015
230 x 25,4/22,23	050723000015
250 x 25,4/22,23	050725000015

kiszerezés: 1 db

## ABRABORO® prémium gyémánttárcsa N°20

- prémium minőség
- extra vékony (1,5 mm) tárcsa furaterősített alaplappal
- gres (kőporcelán), kerámia, gránit, cotto lapok, terazzo és porcelán vágásához
- száraz és vizes vágáshoz egyaránt ajánlott
- szegmensmagasság: 11 mm



méret D (mm)	rendelési szám
115 x 22,23	050711500015
125 x 22,23	050712500015

kiszerezés: 1 db



# ABRABORO® CHILI GYÉMÁNTTÁRCSÁK

## ABRABORO® MULTI gyémántszeccsés vágókorong N°18

- extra vékony vágótárcsa acél alaplappal, univerzális használatra
- nagy mennyiségű gyémántszeccsével a szegmenseken
- felhasználóbarát, szikra- és porszegény



méret D (mm)	rendelési szám
125 x 1,5 x 22,23	050712500018
230 x 1,9 x 22,23	050723000018

kiszerezés: 1 db

## ABRABORO® fém + inox gyémántszeccsés vágókorong N°14

- extra vékony vágótárcsa acél alaplappal, nagy mennyiségű gyémántszeccsével a szegmenseken
- fém és rozsdamentes acél vágásához
- felhasználóbarát, szikra- és porszegény
- alacsony vibrációs szint



méret D (mm)	rendelési szám
125 x 1,2 x 22,23	050712500014

kiszerezés: 1 db

## ABRABORO® gyémánttárcsa N°3

- három különböző szegmenstípus kombinációja
- hűtési lyukak az alaplapon
- beton, aszfalt, gránit vágásához
- vizes vágáshoz
- szegmensmagasság: 10 mm

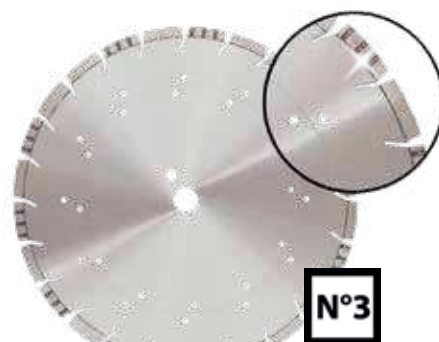

méret D (mm)	rendelési szám
230 x 22,23	050723000003
300 x 25,40	050730000003
350 x 25,40	050735000003
400 x 25,40	050740000003

kiszerezés: 1 db

## ABRABORO® aszfaltvágó gyémánttárcsa N°6

- lézerhegesztett szegmensek
- 3 db védőszegmennyel a hosszabb élettartamért
- kiváló teljesítmény abrazív anyagok, friss beton és aszfalt vágásakor
- vizes vágáshoz ajánlott
- szegmensmagasság: 10 mm

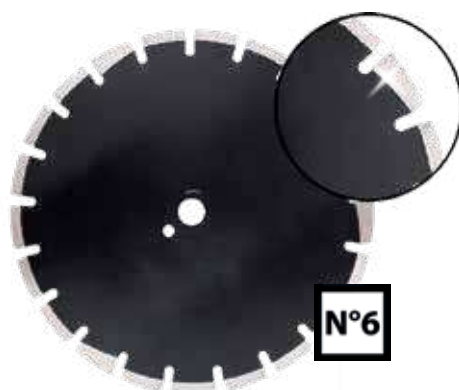

méret D (mm)	rendelési szám
300 x 25,40	050730000006
350 x 25,40	050735000006
400 x 25,40	050740000006
450 x 25,40	050745000006

kiszerezés: 1 db

## QUICK - gyorszorító anya sarokcsiszolóhoz

Kézzel és kulccsal is nyitható tárcsarögzítő, minden sarokcsiszolóhoz univerzálisan használható. Megkönnyíti és meggyorsítja a szerszámcsere.



méret	rendelési szám
M 14	020369500000

kiszerezés: 1 db



# ABRABORO® CHILI GYÉMÁNTTÁRCSÁK

## ABRABORO® gyémántszelemcsés betoncsiszoló N°1

- nagy méretű, önélező Y-szelemcsék
- kitűnő csiszolási teljesítmény
- beton, mosott beton, természetes, gránit csiszolásához
- száraz és vizes munkához egyaránt ajánlott
- vízhűtés javasolt, növeli a szerszám élettartamát és csökkenti a porképződést



méret D (mm)	rendelési szám
115 x 22,23	050711514001
125 x 22,23	050712514001

kiszerezés: 1 db

## ABRABORO® gyémántszelemcsés betoncsiszoló N°2

- gyémántszelemcsék két sorban
- kitűnő csiszolási teljesítmény
- beton, mosott beton, gránit csiszolásához
- száraz és vizes munkához egyaránt ajánlott
- vízhűtés javasolt, növeli a szerszám élettartamát és csökkenti a porképződést

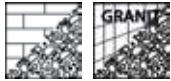

méret D (mm)	rendelési szám
115 x 22,23	050711522002
125 x 22,23	050712522002
180 x 22,23	050718022002

kiszerezés: 1 db

## ABRABORO® gyémántszelemcsés betoncsiszoló N°10

- turbo gyémántszelemcsék
- gyors munka, agresszív csiszolás
- beton, általános építőipari anyagokhoz
- kiváló ár-érték arány
- száraz és vizes munkához egyaránt ajánlott
- vízhűtés javasolt, növeli a szerszám élettartamát és csökkenti a porképződést



méret D (mm)	rendelési szám
115 x 22,23	050711522003
125 x 22,23	050712522003

kiszerezés: 1 db

## ABRABORO® gyémántszelemcsés betoncsiszoló N°9

- gyémántszelemcsék turbinalapát formában
- gyors munka, kitűnő csiszolási teljesítmény
- általános építőipari anyagokhoz
- száraz és vizes munkához egyaránt ajánlott
- vízhűtés javasolt, növeli a szerszám élettartamát és csökkenti a porképződést

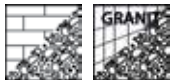

méret D (mm)	rendelési szám
125 x 22,23	050712522006

kiszerezés: 1 db

## ABRABORO® gyémántszelemcsés csiszoló PKD szegmensekkel N°8

- PKD szegmensekkel (polikristályos gyémántok)
- nagy teljesítményű speciális csiszolótárcsa, elasztikus rétegek, ragasztóanyagok, szőnyegragasztó, epoxi/műgyanta gyors, hatékony eltávolításához



méret D (mm)	rendelési szám
125 x 22,23	050712522008

kiszerezés: 1 db





# ABRABORO® CHILI VÁGÓKORONGOK

## ABRABORO® chili fém + inox vágókorong

### GOLD edition

Prémium minőségű, extra vékony vágókorong, gyors vágás, hosszú élettartam, pontos vágás, nyugodt futás. Minimális sorjaképződés, alacsony zajszint, minimális elszíneződés, vágási hulladék és szikraképződés.

T 42 domború kivitel.



méret D (mm)	rendelési szám
125 x 0,8 x 22	050712500800

kiszerezés: 25 db / csomag

## ABRABORO® chili fém+inox ZIRCON vágókorong

Prémium minőségű korong cirkon szemcsékkel. Extra gyors vágás és hosszú élettartam, különösen inox (saválló) anyagok esetén.

Ajánlott: saválló, rozsdamentes acélhoz, fémhez



méret D (mm)	rendelési szám
125 x 1,0 x 22	050712501007

kiszerezés: 25 db / csomag

## ABRABORO® chili fém + inox premium vágókorong

Kimagaslóan jó minőségű korong, magas hőállóságú nemeskorund szemcsével, pontos, extrém gyors és kényelmes vágás, sorjaképződés nélkül.

Vékony lemezek, vékony falú csövek és profilok, rozsdamentes/saválló acél és nemvas fémek vágásához.



méret D (mm)	rendelési szám
115 x 1,0 x 22	050711501003
125 x 1,0 x 22	050712501003
125 x 1,6 x 22	050712501004
230 x 1,9 x 22	050723001001

kiszerezés: 25 db / csomag

kiszerezés	méret D (mm)	rendelési szám
12 db-os felakasztható műanyag doboz	115 x 1,0 x 22	050711501013
12 db-os felakasztható műanyag doboz	125 x 1,0 x 22	050712501013

## ABRABORO® chili alu premium vágókorong

Prémium minőségű extra vékony korong, alumínium és nemvas fémek gyors, tiszta vágásához.



méret D (mm)	rendelési szám
115 x 1,0 x 22	050711501005
125 x 1,0 x 22	050712501005

kiszerezés: 25 db / csomag

## ABRABORO® chili fém + inox vágókorong

Kitűnő minőségű korong rozsdamentes (saválló) vagy normál acél vágásához. Extra gyors vágás.



kerámia szemcsével  
50%-kal nagyobb teljesítmény



zöld vágóél

méret D (mm)	rendelési szám
115 x 1,0 x 22	050711501001
125 x 1,0 x 22	050712501001

kiszerezés: 50 db / csomag



kiszerezés	méret D (mm)	rendelési szám
12 db-os felakasztható műanyag doboz	115 x 1,0 x 22	050711501012
12 db-os felakasztható műanyag doboz	125 x 1,0 x 22	050712501012



## ABRABORO® CHILI VÁGÓKORONGOK

### ABRABORO® chili fém + inox vágókorong

Kitűnő minőségű korong rozsdamentes (saválló) vagy normál acél vágásához. Extra gyors vágás.

kiszerezés: 25 db / csomag

\*\*A D 230 mm méretek egyenes kivitelben.

kiszerezés: 10 db/csomag



méret D (mm)	rendelési szám
115 x 1,6 x 22	050711501002
115 x 2,5 x 22	050711534101
125 x 1,6 x 22	050712501002
125 x 2,5 x 22	050712534101
150 x 1,6 x 22	050715001002
180 x 1,6 x 22	050718001002
230 x 1,9 x 22**	050723001006
230 x 2,5 x 22**	050723001004

### ABRABORO® chili fém + inox vágókorong **BLUE EDITION**

Profi minőségű korong, ideális rozsdamentes (saválló) és normál acél vágásához.



méret D (mm)	rendelési szám
115 x 1,0 x 22	050711501011
125 x 1,0 x 22	050712501011

kiszerezés: 10 db / PROTECT PACK



#### TUDTA?

A vágókorongok minőségét jelentősen befolyásolja a levegő páratartalma! A gyártást követő 6 héten belül már mintegy 30%-kal csökkenhet a korong vágási teljesítménye. Az új **PROTECT PACK** csomagolás az első felbontásig megőrzi a termék frissességét, garantálja a kiváló vágási teljesítményt.

### ABRABORO® chili fémvágó korong

Profi minőségű korong normál acél vágásához.



méret D (mm)	rendelési szám
115 x 2,0 x 22	050711524101
115 x 2,5 x 22	050711534200
125 x 2,0 x 22	050712524101
125 x 2,5 x 22	050712534200
150 x 2,0 x 22	050715024100
180 x 2,0 x 22	050718024101
230 x 2,0 x 22	050723001002
230 x 2,5 x 22	050723001003
300 x 3,5 x 25,4	050730034105
300 x 3,5 x 32	050730034100
350 x 3,0 x 25,4**	050735034109
350 x 3,5 x 25,4*	050735034100
400 x 4,0 x 40	050740044100

\* darabológéphez

\*\*extra erős ipari vágókorong, hosszú élettartammal.

Használata min. 3,2 kW teljesítményű (chop-saw) gépekben.



# ABRABORO® CHILI VÁGÓ- ÉS TISZTÍTÓKORONGOK

## ABRABORO® chili premium vágókorong

Prémium minőségű extra vékony vágókorong kőzet vágásához.



méret D (mm)	rendelési szám
115 x 1,0 x 22	050711501006
125 x 1,0 x 22	050712501006

kiszerezés: 25 db / csomag

## ABRABORO® chili kővágó korong

Profi minőségű vágókorong kőzet vágásához.



méret D (mm)	rendelési szám
230 x 2,5 x 22	050723034105

kiszerezés: 10 db / csomag

## ABRABORO® chili fémtisztító korong

Profi minőségű tisztítókorong fémhez.



méret D (mm)	rendelési szám
115 x 6,0 x 22	050711562700
125 x 6,0 x 22	050712562700
150 x 6,0 x 22	050715062700
180 x 6,0 x 22	050718062700
230 x 6,0 x 22	050723062700

kiszerezés: 10 db / csomag

## ABRABORO® chili inox fémtisztító korong

Prémium minőségű tisztítókorong rozsdamentes acél csiszolásához.



méret D (mm)	rendelési szám
115 x 6,0 x 22	050711562702
125 x 6,0 x 22	050712562702
230 x 6,0 x 22	050723062702

kiszerezés: 10 db / csomag

## ABRABORO® ZEC félflexibilis csiszolótárcsa

**SIC-típus** (szürke): szilícium-karbid szemcsével, kőhöz

Használata felfogótányérral!



méret D x d (mm) szemcse	115 x 22 rendelési szám	125 x 22 rendelési szám	180 x 22 rendelési szám
16	050711522116	050712522116	050718022116
24	050711522124	050712522124	050718022124
36	050711522136	050712522136	050718022136
60	050711522160	050712522160	050718022160
80	050711522180	050712522180	050718022180

kiszerezés: 5 db / csomag

## ABRABORO® CHILI KERÁMIKÖTÉSŰ KÖVEK

### ABRABORO® fazékkő SiC szemcsével

**Ajánlott:** egyenetlen betonfelületek, betonpadlók kiegyenlítésére, ragasztóanyag maradványok csiszolására, természetes és műkövekhez, élek durva és közepes megmunkálásához, zsalutáblák tisztításához.



méret D x d (mm)	szemcse	rendelési szám
110/90 x 55 x M14	16	050711055016
	24	050711055024
	36	050711055036
	60	050711055060

kiszerezés: 1 db

### ABRABORO® fazékkő A/O szemcsével

**Ajánlott:** acélhoz, felületek és hegesztési varratok megmunkálásához.



méret D x d (mm)	szemcse	rendelési szám
110/90 x 55 x M14	24	050711055240
	36	050711055360
	60	050711055600

kiszerezés: 1 db

### ABRABORO® kerámiakötésű köszörűkorong

Asztali/állványos köszörűgéphez, különböző szemcsefinomsággal, alumínium-oxid (A) illetve szilícium-karbid (C) szemcsével.

**Színe:** szürkéskék (normálkorund) - A24, A60 szemcseméreték

**Ajánlott:** különféle fémek, edzett és edzetlen acél, szürkeöntvény köszörüléséhez

**Színe:** zöld (szilícium-karbid szemcse) - C80 szemcseméret

**Ajánlott:** keményfémhez, színes- és könnyűfémhez

típus D x szélesség x d (mm) méret	1 A24 O4V rendelési szám	1 A60 M7V rendelési szám	2 C80 L7V rendelési szám
125 x 20 x 20	050712520024	050712520060	050712520080
150 x 20 x 20	050715020024	050715020060	050715020080
175 x 20 x 20	050717520024	050717520060	050717520080
200 x 20 x 20	050720020024	050720020060	050720020080

kiszerezés: 1 db



# SZERSZÁMKEFÉK







## FAZÉKKEFÉK

**SUP:** edzett acéldrót

**STD:** hullámosított, közepesen kemény acéldrót

**OSG:** acéldrót, edzett

**INOX:** rozsdamentes, saválló acéldrót

**MES:** hullámosított sárgaréz drót

**LIT:** rézzel bevont acéldrót

**AA:** műanyag szál korund szemcsével

**AZD:** nagyon agresszív acéldrót

### Fazékkéfék, sodrott kivitel

Agresszív drótkéfe hegesztési varratok eltávolításához, rozsdátlanításához, stb.

Ideális nagy felületek megmunkálásához.

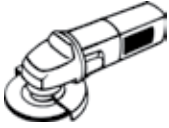

típus	rendelési szám
<b>ULTRA fazékkéfe TZ 61</b> D 65 mm, M 14, 0.50 SUP	900599040010
<b>ULTRA fazékkéfe TZ 61</b> D 65 mm, M 14, 0.35 SUP	900599040009
<b>ULTRA fazékkéfe TZ 61</b> D 65 mm, M 14, 0.50 INOX	900599040012
<b>ULTRA fazékkéfe TZ 71</b> D 65 mm, M 14, 0.50 SUP	900592031310
<b>ULTRA fazékkéfe TZ 81</b> D 80 mm, M 14, 0.50 SUP	900592031313
<b>ULTRA fazékkéfe TZ 101</b> D 100 mm, M 14, 0.50 SUP	900592031317
<b>ULTRA fazékkéfe TZ 121</b> D 120 mm, M 14, 0.50 SUP	900592031321
<b>ULTRA kúpos kefe FZ 100F</b> D 100 mm, M 14, 0.50 SUP	900599049500

### Fazékkéfék hullámos dróttal

Ideális nagy felületek tisztításához, sorjátlanításához.

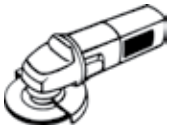

típus	rendelési szám
<b>RECORD fazékkéfe</b> D 60 mm, M 14, 0.30 STD	900590402253
<b>RECORD fazékkéfe</b> D 60 mm, M 14, 0.30 MES	900590409051
<b>RECORD fazékkéfe</b> D 60 mm, M 14, 0.30 INOX	900590409052
<b>RECORD fazékkéfe</b> D 75 mm, M 14, 0.30 STD	900599010516
<b>RECORD fazékkéfe</b> D 80 mm, M 14, 0.30 STD	900594040513
<b>RECORD fazékkéfe</b> D 100 mm, M 14, 0.30 STD	900599010711
<b>RECORD kúpos kefe</b> D 100 mm, M 14, 0.30 STD	900599019501



## KÖRKEFÉK

### Körkefék, sodrott kivitel

Agresszív drótkéfék, hegesztési varratok, profilok és szöglek tisztításához.

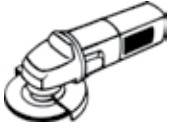

típus	rendelési szám
ULTRA körkefe SZ 2121 D 115 mm, M 14, 0.50 SUP	900590416412
ULTRA körkefe SZ 2121 D 115 mm, d 22, 0.50 SUP	900590440054
ULTRA körkefe SZ 2121 D 115 mm, d 22, 0.50 INOX	900590416413
ULTRA körkefe SZ 3121 D 125 mm, d 22, 0.50 SUP	900590416421
ULTRA körkefe SZ 3121 D 125 mm, d 22, 0.50 INOX	900590416422
ULTRA körkefe SZ 4181 D 180 mm, d 22, 0.50 SUP	900590416481
PLUS-ULTRA körkefe D 125 mm, d 22, 0.50 AZD, extra vékony, 5,0 mm	900599023074
PLUS-ULTRA körkefe D 150 mm, d 22, 0.50 AZD, extra vékony, 5,0 mm	900599023095
PLUS-ULTRA körkefe D 180 mm, d 22, 0.50 AZD, extra vékony, 5,0 mm	900599024113

### Körkefék, hullámos dróttal

Agresszív drótkéfék, hegesztési varratok, profilok és szöglek tisztításához.

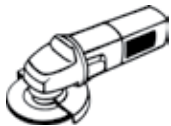

típus	rendelési szám
Körkefe B 3111 D 115 mm, M 14, 0.30 STD	900599003423
Körkefe B 3121 D 125 mm, M 14, 0.30 STD	900599003424
Körkefe B 8181 D 180 mm, d 22, 0.30 STD	900598715533

## SZÁRAS KEFÉK

### Száras kefék, hullámos dróttal

Fúrógépbe fogható drótkéfék nehezen hozzáférhető helyek csiszolásához, tisztításához.



típus	rendelési szám
<b>Száras körkefe</b> D 40 mm, d 6 mm, 0.20 STD, 2 soros, Kefe vastagság: 12,0 mm	900595820340
<b>Száras körkefe</b> D 40 mm, d 6 mm, 0.20 INOX, 2 soros, Kefe vastagság: 12,0 mm	900595824340
<b>Száras körkefe</b> D 50 mm, d 6 mm, 0.30 STD, Kefe vastagság: 8,0 mm	900599428204
<b>Száras körkefe - vastag</b> D 50 mm, d 6 mm, 0.30 STD, 2 soros, Kefe vastagság: 12,0 mm	900599428205
<b>Száras körkefe - széles</b> D 50 mm, d 6 mm, 0.30 INOX, 2 soros, Kefe vastagság: 12,0 mm	900599428207
<b>Száras körkefe</b> D 60 mm, d 6 mm, 0.30 STD, 2 soros, Kefe vastagság: 12,0 mm	900595820560
<b>Száras körkefe</b> D 60 mm, d 6 mm, 0.30 INOX, 2 soros, Kefe vastagság: 12,0 mm	900595824560
<b>Száras körkefe</b> D 75 mm, d 6 mm, 0.30 STD, Kefe vastagság: 10,0 mm	900599420113
<b>Száras körkefe - széles</b> D 75 mm, d 6 mm, 0.30 STD, 2 soros, Kefe vastagság: 15,0 mm	900599420114
<b>Száras körkefe - széles</b> D 75 mm, d 6 mm, 0.30 INOX, 2 soros, Kefe vastagság: 15,0 mm	900599420116
<b>Száras körkefe</b> D 75 mm, d 6 mm, 0.30 MES, Kefe vastagság: 10,0 mm	900590404301
<b>Száras körkefe</b> D 100 mm, d 6 mm, 0.30 STD, Kefe vastagság: 10,0 mm	900599420112
<b>Száras körkefe</b> D 100 mm, d 6 mm, 0.30 INOX, Kefe vastagság: 12,0 mm	900599420110
<b>Száras fazékkefe</b> D 50 mm, d 6 mm, 0.20 STD	900599428219
<b>Száras fazékkefe</b> D 50 mm, d 6 mm, 0.20 MES	900599428220
<b>Száras fazékkefe</b> D 75 mm, d 6 mm, 0.30 STD	900599420027

### Műanyag szálás száras kefék



típus	rendelési szám
<b>Anderlon - száras körkefe</b> D 100 mm, d 6 mm, AA/K100, Kefe vastagság: 8,0 mm	900590409055
<b>Anderlon - száras fazékkefe C65</b> D 65 mm, d 6 mm, AA/K100	900590409057

# SZÁRAS KEFÉK, CSŐKEFÉK

## Száras körkefe, sodrott kivitel



típus	rendelési szám
ULTRA száras körkefe D 70 mm, d 6 mm, 0.50 SUP	900599021004

## Ecsetkefe

Fűrógépbe fogható kefe, szűk helyen, sarkokban történő munkákhoz, tisztításhoz, rozsdátlanításhoz.



típus	rendelési szám
D 24 mm, d 6 mm, 0.30 STD	900593220500

## Hengeres csőkefék

Csövek és radiátorok tisztításához, rozsva és festék eltávolításához, vízkőmentesítéshez és felületkiegyenítéshez.

Horganyzott sodrott huzallal, dupla kefespirállal, hengeres szárú befogással.



méret D x L1/L2 (mm)	d acélhuzal (mm)	rendelési szám
D 15 x 170/55	0.15	900550000015
D 16 x 170/55	0.15	900550000016
D 18 x 170/55	0.15	900550000018
D 20 x 170/55	0.20	900550000020
D 22 x 170/55	0.20	900550000022
D 25 x 170/55	0.20	900550000025
D 28 x 170/55	0.20	900550000028
D 30 x 170/55	0.20	900550000030
D 32 x 170/55	0.20	900550000032
D 35 x 170/55	0.20	900550000035
D 38 x 170/55	0.20	900550000038
D 40 x 170/55	0.20	900550000040

## Drótkefe henger

Ajánlott: Festék és rozsva eltávolításához, sorjázáshoz, fa felületek antikulásához.  
Sztináló géphez ajánlott.

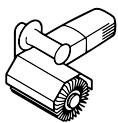

D x szélesség x furat (mm)	drót	rendelési szám
100 x 100 x 19,1	0.27 LIT	900590405454

kiszereles: 1 db

## KÉZI KEFÉK

### Fanyelű kézi kefék

Tisztításhoz, rozsdá és festék eltávolításához.



típus	rendelési szám
Kézi kefe, fanyelű, 3 soros 290/140 mm, 0.30 OSG	900540930035
Kézi kefe, fanyelű, 4 soros 290/140 mm, 0.30 OSG	900540930036
Kézi kefe, fanyelű, 5 soros 290/140 mm, 0.30 OSG	900540930037
Kézi kefe, fanyelű, 3 soros 290/140 mm, 0.30 INOX	900540930041
Kézi kefe, fanyelű, 4 soros 290/140 mm, 0.30 INOX	900540930040
Kézi kefe, fanyelű, 5 soros 290/140 mm, 0.30 INOX	900540930039
Kézi kefe, fanyelű, 4 soros 290/140 mm, 0.30 rézzel bevont acéldrót	900540930030
Gyújtógyertya kefe, 3 soros 145 mm, 0.20 MES	900540381000
Reszelőkefe, fanyelű 250/100 mm, acéldrót	900540380001

### Műanyag nyelű kézi kefék

Tisztításhoz, rozsdá és festék eltávolításához.



típus	rendelési szám
SPEED kézi kefe piros műanyag nyéllel 265/140 mm, 0.30 STD	900541996457
SPEED kézi kefe zöld műanyag nyéllel 265/140 mm, 0.30 INOX	900541996492
SPEED kézi kefe szürke műanyag nyéllel 265/140 mm, 0.30 MES	900541996494
SPEED kézi kefe piros műanyag nyéllel 380/140 mm, 0.30 STD	900541996485





# FESTŐSZERSZÁMOK





# ECSETEK

## Alkalmazás:



kevert sörté  
természetes disznósörte és szintetikus szál keveréke



szintetikus sörté  
műanyag sörté



olaj, olajfesték és  
rozsdavédő szer



falfesték,  
diszperzió



minden hagyományos típusú lakk  
(vízbázisú lakkok, zománccok, műgyanta  
lakkok, akril lakkok, stb.)



fa,  
vékony- és vastaglazúr



sima felületre



durva felületre

## Piros ecset profi

Profi ecsetorozat piros színű műanyag nyéllel, jó festékfelvő és festéktartó képességgel.

**Ajánlott:** zománchoz és mindenfajta olajbázisú és diszperziós festékhez



szélesség (mm)	vastagság (mm)	sörte hossz (mm)	rendelési szám
20	15	46	901004600020
30	15	46	901004600030
40	15	46	901004600040
50	15	46	901004600050
60	15	52	901005200060
70	15	52	901005200070
100	15	52	901005200100

kiszáradás: 12 db / doboz



## Piros ecset prémium

Prémium ecsetorozat fa nyéllel, jó festékfelvő és festéktartó képességgel.

**Ajánlott:** zománchoz és mindenfajta olajbázisú és diszperziós festékhez



szélesség (mm)	vastagság (mm)	sörte hossz (mm)	rendelési szám
20	15	46	901104600020
30	15	46	901104600030
40	15	52	901105200040
50	15	58	901105800050
60	15	58	900105800060
70	15	63	900106300070

kiszáradás: 12 db / doboz



## Radiátor ecset

Profi ecsetorozat, festetlen bükkfa nyéllel, kiváló festékfelvő és festéktartó képességgel.

**Ajánlott:** mindenfajta olajbázisú és diszperziós festékhez, zománchoz és lakkokhoz



szélesség (mm)	vastagság (mm)	sörte hossz (mm)	rendelési szám
20	9	47	901104700020
30	9	47	901104500030
50	9	47	901104700050
70	9	47	901105200070

Új

kiszáradás: 1 db



# ECSETEK

## Kék ecset profi

Profi ecsetsorozat kék színű műanyag nyéllel, jó festékfelvő és festéktartó képességgel.

**Ajánlott:** mindenfajta vízbázisú festékhez és lakkbenzines hígítású olaj- és lakkfestékhez



szélesség (mm)	vastagság (mm)	sörte hossz (mm)	rendelési szám
20	15	52	901005200020
30	15	52	901005200030
40	15	52	901005200040
50	15	52	901005200050
60	15	52	901015200060
70	15	58	901005800070
100	15	58	901005800100

kiszerezés: 12 db / doboz

## Kék ecset prémium

Prémium ecsetsorozat fa nyéllel, jó festékfelvő és festéktartó képességgel.

**Ajánlott:** mindenfajta vízbázisú festékhez és lakkbenzines hígítású olaj- és lakkfestékhez



szélesség (mm)	vastagság (mm)	sörte hossz (mm)	rendelési szám
20	15	51	901105100020
30	15	51	901105100030
40	15	51	901105100040
50	15	51	901105100050
60	15	51	901105100060
70	15	51	901105100070
100	15	51	901105100100

kiszerezés: 12 db / doboz

## Kék ecset UNIVERSAL

Prémium ecsetsorozat fa nyéllel, speciálisan hullámosított műanyag sörtevel. Kiváló festékfelvő és festéktartó képességgel.

**Ajánlott:** vízbázisú festékhez, diszperziós festékhez, és lakkokhoz, valamint olajbázisú festékhez és zománchoz



szélesség (mm)	vastagság (mm)	sörte hossz (mm)	rendelési szám
30	15	49	901105200030
40	15	49	901115200040
50	15	56	901115800050
60	15	62	901105800060
70	15	66	901106400070
100	15	66	901106400100

kiszerezés: 12 db / doboz

## Kocka ecset

Profi ecset festetlen fa nyéllel, jó festékfelvő és festéktartó képességgel.

**Ajánlott:** víz- és oldószertartalmú festékhez, zománchoz és lakkokhoz



szélesség (mm)	vastagság (mm)	sörte hossz (mm)	rendelési szám
120	30	55	901105500312

kiszerezés: 1 db

# FESTŐHENGEREK

## Festőhenger GOLD

Profi minőségű finom poliészter (PA) szállal, nagyon jó festékfelvevő és festékleadó képességgel, magas négyzetméter teljesítménnyel. A huzat eleinte minimálisan szőszöl, könnyen kimosható és hosszú élettartammal rendelkezik. Nem fröcsköl, strapabíró, oldószerálló és nagyon finom struktúrárt képez a felületen.

**Felhasználás:** bel- és kültéri munkákra, sima és durva felületekre

**Ajánlott:** falfestékekhez, alkid festékekhez, alapozókhoz és zománcokhoz



henger hossz (mm)	mag D (mm)	szálhossz (mm)	furat D (mm)	csom. egység db	rendelési szám
60	17	13	6	20	71000000301
100	17	13	6	10	71000000302
180	52	13	8	1	71000000303
250	52	13	8	1	71000000304

## Festőhenger MICRO

Prémium minőségű mikroszálból, extrém magas festékfelvevő és egyenletes festékleadó képességgel.

A huzat teljesen szősz- és fröcskölés-mentes, sima egyenletes felületstruktúrárt eredményez.

**Felhasználás:** bel- és kültéri munkákra, sima felületekre

**Ajánlott:** kiváló alkid és poliuretán festékekhez, alapozókhoz, lakkokhoz és vizes disperziós festékekhez



henger hossz (mm)	mag D (mm)	szálhossz (mm)	furat D (mm)	csom. egység db	rendelési szám
100	17	12	6	10	71000000101
180	52	12	8	1	71000000102
250	52	12	8	1	71000000103

## Festőhenger EPOXY

Prémium minőségű oldószerálló nylonból. A huzat teljesen szőszmentes, sima felületstruktúrárt eredményez. Minden típusú oldószerek ellenáll.

**Felhasználás:** bel- és kültéri munkákra, sima felületekre

**Ajánlott:** impregnálókhoz és ipari bevonatokhoz  
Egy- és kétkomponensű epoxi- és poliuretán festékek használata esetén is különösen jó felületi eredmény érhető el.



henger hossz (mm)	mag D (mm)	szálhossz (mm)	furat D (mm)	csom. egység db	rendelési szám
60	17	12	6	20	71000000401
100	17	12	6	10	71000000402
180	52	12	8	1	71000000403
250	52	12	8	1	71000000404

## Festőhenger BLACK MAGIC

Durva szerkezetű struktúrahenger tartós, strapabíró poliamid szállal. Használatával a vakolányag 30-50 %-kal gyorsabban, kevesebb erőfeszítéssel vihető fel. Könnyen mosható.

**Felhasználás:** vakolás és glettelés, durva felületekre

**Ajánlott:** vakolatokhoz, gipszekhez és gletanyagokhoz



henger hossz (mm)	mag D (mm)	szálhossz (mm)	furat D (mm)	csom. egység db	rendelési szám
180	52	16	8	1	71000000603



# FESTŐHENGEREK

## Festőhenger JUMBO

Prémium minőségű oldószerálló polyakril huzatból. A huzat eleinte minimálisan szőzől, könnyen kimosható és hosszú élettartammal rendelkezik. Nem fröcsköl, strapabíró, oldószerálló és finom struktúrával képez a felületen.

**Felhasználás:** homlokzathoz, kültéri munkákra, durva felületekre

**Ajánlott:** vizes diszperziós festékekhez, alkid festékekhez, alapozókhoz, zománcokhoz, poliuretán festékekhez és lakkokhoz. Különböző típusú gyanták és bitumen felhordására is alkalmas.



henger hossz (mm)	mag D (mm)	szálhossz (mm)	furat D (mm)	csom. egység db	rendelési szám
250	60	18	8	1	71000000201

## Festőhenger VELŰR

Prémium minőségű szőtt, oldószerálló velúr. A huzat szinte szőszmentes, sima felületsztruktúrával eredményez.

**Felhasználás:** bel- és kültéri munkákra, sima felületekre

**Ajánlott:** erős oldószertartalmú festékekhez, alkid festékekhez, lakkokhoz, zománcokhoz, epoxi festékekhez és gyantákhoz



henger hossz (mm)	mag D (mm)	szálhossz (mm)	furat D (mm)	csom. egység db	rendelési szám
60	17	4	6	35	71000000504
100	17	4	6	20	71000000501
180	52	4	8	1	71000000502
250	52	4	8	1	71000000503

ÚJ

## Festőhenger nyél

Magas fényű horgannyal bevont nyél ergonomikus műanyag fogantyúval. Alkalmas minden festőhengerünkhöz.



szélesség (mm)	nyél	vastagság (mm)	rendelési szám
60	rövid	6	71000000901
100	rövid	6	71000000902
100	hosszú	6	71000000903
180	rövid	8	71000000904
250	rövid	8	71000000905

kiszereles: 1 db

### TIPP:

Az ABRABORO nyelek belsejében található menethez mindenfajta háztartási partvisnyél menete csatlakoztatható.

## Teleszkópos hosszabbító rúd

Csavaros rögzítőmechanizmussal.



hossz (cm)	rendelési szám
100-200	71000000920

kiszereles: 1 db

## ÚJ Festéklehúzó rács fémből

Kiváló minőségű, horganyzott acélból. Festőhenger és ecset rendezett lehúzásához.



méret (cm)	rendelési szám
26 x 30	730100260300

kiszereles: 1 db

## KŐMŰVES SZERSZÁMOK

### Spakli INOX

Magas anyagrugalmasság, polírozott INOX felület.  
Kétkomponensű műanyag nyél gumírozott bevonattal.



méret (mm)	vastagság (mm)	rendelési szám
25	1,0	720100000001
50	1,0	720100000002
75	1,0	720100000003
100	1,0	720100000004
125	1,0	720100000005
150	1,0	720100000006

kiszereles: 1 db

ÚJ

### Kézi kaparó (spakli) INOX készlet

4 részes japán spakli készlet 0,3 mm vékony rozsdamentes acéllemezzel és lapos műanyag fogantyúval.

**Ajánlott:** kisebb repedések glettelésére, festékek és tapéták eltávolítására

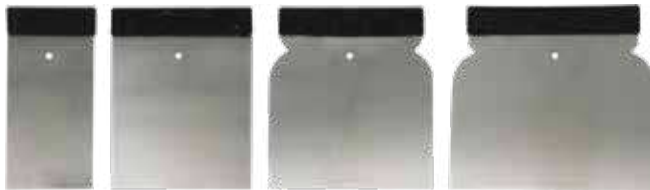

tartalma (mm)	rendelési szám
50   80   100   120	720300000004

ÚJ

### Glettvás INOX

rozsdamentes acél penge (0,7 mm),  
2-komponensű ergonómikus markolat.

6 részes pultra tehető kínálóban.



méret (mm)	fogazás (mm)	rendelési szám
280 x 130	-	720200000000
280 x 130	10 x 10	720200001010



### Kinyomópisztoly

Professzionális, ipari erősített kivitel. Kétoldalon végighegesztett forgatható fém kartusház. Különösen hasznos ragasztók, tömítőanyagok és más folyékony anyagok pontos adagolásához és kinyomásához.

hossz (mm)	max. kinyomóerő (Nm)	rendelési szám
225	2500	710000000001

kiszereles: 1 db





# RAGASZTÓSZALAGOK







# RAGASZTÓSZALAGOK

## Krepp festőszalag

Kiváló tapadási tulajdonsággal fára, fémre, üvegre és vakolt felületre. Kifejezetten erős, jól ellenáll a magas hőmérsékletnek (60°C-ig), széles körben használható építő- és fémipari munkáknál, vagy akár autófényezésnél.

**Ajánlott:** falak, gipszkarton és más felületek precíz festéséhez

Természetes gumi ragasztóanyaggal, a szalag vastagsága 135µm.

Kézzel könnyen szakítható, a felragasztás után legalább 24 óráig megtartja tapadási képességét. Az ajánlott időn belüli eltávolításakor nem szakad és nem hagy ragasztónyomokat a felületen.

Szín: fehér

szélesség (mm)	hossz (m)	karton egység (db)	rendelési szám
18	50	96	720047718000
36	50	48	720047736000
50	50	36	720047750000

kiszereles: 1 db



## ÚJ DUCT TAPE szöveterősített ragasztószalag

Általános célokra használható ultra erős ragasztószalag. Keresztirányban könnyen téphető, hosszanti irányban kimagaslóan nagy szakítószilárdsággal rendelkezik. A speciális receptúra alapján készült ragasztóanyag nagy tapadást biztosít a legkülönbözőbb felületeken.

Rendkívüli időjárási viszonyok között is használható: vízálló, UV-álló, időjárásálló



szélesség (mm)	hossz (m)	szín	karton egység (db)	rendelési szám
48	25	ezüst	36	090630048251
48	25	fekete	36	090630048252

kiszereles: 1 db



## ÚJ Csomagolószalag

Ragasztószalag kartonok és dobozok csomagolásához. Erős fóliahordozó, halk és kényelmes letekerés, „low noise” kivitel. Kézi adagolóval használható.

Vastagság: 48 µ

szélesség (mm)	hossz (m)	szín	karton egység (db)	rendelési szám
50	50	átlátszó	48	090605050002
50	50	barna	48	090605050001

kiszereles:





# CSISZOLÓANYAGOK





# CSISZOLÓANYAGOK

## Fibertárcsa

Műgyanta kötessel vulkánfiber lemezre rögzített csiszolószemcsék felület tisztításához, varratcsiszolóshoz.



### KFR típus

**szemcseminőség:**  
alu-oxid (A/O),  
barna színű  
**Ajánlott:** fémhez, fához

szemcse	16	24	36	40	60	80	100	120
méret D (mm)	rendelési szám	rendelési szám	rendelési szám	rendelési szám	rendelési szám	rendelési szám	rendelési szám	rendelési szám
115 x 22	030411501601	030411502401	030411503601	030411504001	030411506001	030411508001	030411510001	030411512001
125 x 22	030412501601	030412502401	030412503601	030412504001	030412506001	030412508001	030412510001	030412512001
180 x 22	030418001601	030418002401	030418003601	030418004001	030418006001	030418008001	030418010001	030418012001

kiszerezés: 25 db / csomag



### CER típus

**szemcseminőség:** kerámia,  
piros színű  
**Ajánlott:** rozsdamentes  
(saválló) acélhoz, titánhoz,  
nikkelötvezetkez

szemcse	24	36	40	60	80	120
méret D (mm)	rendelési szám	rendelési szám	rendelési szám	rendelési szám	rendelési szám	rendelési szám
125 x 22	030412502404	030412503604	030412504004	030412506004	030412508004	030412512004

kiszerezés: 25 db / csomag



### SF típus

**szemcseminőség:** szilícium-karbid,  
szürke színű  
**Ajánlott:** kőhöz

szemcse	16	24	36	40	60	80
méret D (mm)	rendelési szám	rendelési szám	rendelési szám	rendelési szám	rendelési szám	rendelési szám
115 x 22	030411501602	030411502402	030411503602	030411504002	030411506002	030411508002
125 x 22	030412501602	030412502402	030412503602	030412504002	030412506002	030412508002
180 x 22	030418001602	030418002402	030418003602	030418004002	030418006002	030418008002

kiszerezés: 25 db / csomag

## Tépzárás csiszolópapír

Korundszemcsék tömör műgyanta kötésben. Durva csiszolástól a finom megmunkálásig. Teli és lyukas kivitelben, kör és háromszög alakban.

**Szemcseminőség:** alu-oxid (A/O), barna színű

**Ajánlott:** fémhez, fához

### KE-RG típus



szemcse	40	60	80	120	180	240	320
méret D (mm)	rendelési szám	rendelési szám	rendelési szám	rendelési szám	rendelési szám	rendelési szám	rendelési szám
115	030411504006	030411506006	030411508006	030411512006	030411518006	030411522006	030411532006
125	030412504006	030412506006	030412508006	030412512006	030412518006	030412522006	030412532006

kiszerezés: 50 db / csomag

### 8 lyuk



szemcse	40	60	80	120	180	240	320
méret D (mm)	rendelési szám	rendelési szám	rendelési szám	rendelési szám	rendelési szám	rendelési szám	rendelési szám
125	030412504008	030412506008	030412508008	030412512008	030412518008	030412522008	030412532008

kiszerezés: 50 db / csomag

### 6 lyuk



szemcse	40	60	80	120	180	240
méret D (mm)	rendelési szám	rendelési szám	rendelési szám	rendelési szám	rendelési szám	rendelési szám
150	030415004007	030415006007	030415008007	030415012007	030415018007	030415022007

kiszerezés: 50 db / csomag

### 6 lyuk



szemcse	40	60	80	120	180	240
méret D (mm)	rendelési szám	rendelési szám	rendelési szám	rendelési szám	rendelési szám	rendelési szám
94 x 94	030494940040	030494940060	030494940080	030494940120	030494940180	030494940220

kiszerezés: 50 db / csomag



# GUMITÁNYÉROK

## Műanyag tányér

Fibertárcsához, ZEC félflexibilis csiszolótárcsához.

Szorítóanyával együtt szállítjuk.



méret D (mm)	felfogás	rendelési szám
115	M 14	050711500000
125	M 14	050712500000
150	M 14	050715000000
180	M 14	050718000000
230	M 14	050723000000

## Tépőzárás gumitányér



méret D (mm)	felfogás	rendelési szám
115	M 14	050711501000
125	M 14	050712510000
180	M 14	050718001000

## Tépőzárás gumitányér, szivacsos, puha kivitel

12 mm vastag



méret D (mm)	felfogás	rendelési szám
115	M 14	050711500002
125	M 14	050712500002

## Tépőzárás felfogó STARLOCK csatlakozással

Delta tépőzárás csiszolópapírokhoz.



hossz (mm)	szélesség (mm)	rendelési szám
93	93	070202051000

ÚJ

## ABRAMESH tépőzárás csiszolóháló

Prémium minőség, kerámia szemcsével.

Használata tépőzárás gumitányérral (D 125 mm) vagy elektromos falcsiszoló zsráffal (D 225 mm)



D 125 mm		D 225 mm	
szemcse	rendelési szám	szemcse	rendelési szám
60	030412500060	60	030422500060
80	030412500080	80	030422500080
120	020312500120	120	020322500120
180	020312500180	180	020322500180
240	020312500240	240	020322500240

# CSISZOLÓANYAGOK

## Végtelenített csiszolószalag

Alumínium-oxid szemcsék tömör műgyanta kötésben.

**Ajánlott:** nagy felületek csiszolására, festék eltávolítására, fa megmunkálására.



szemcse	40	60	80	100	120
szélesség x hossz (mm)	rendelési szám	rendelési szám	rendelési szám	rendelési szám	rendelési szám
75 x 457	030475454003	030475456003	030475458003	030475451003	030475451203
75 x 533	030475534003	030475536003	030475538003	030475531003	030475531203
100 x 610	030410614003	030410616003	030410618003	030410611003	030410611203

kiszerezés: 10 db / karton doboz

## Csiszolóívek

**LATEX** vízálló csiszolópapír SiC-szemcsével, karosszéria munkákhoz.

230 x 280 mm (A/4-es méretben)

**AN csiszolóvászon** fémipari munkákhoz.

230 x 280 mm (A/4-es méretben)

297 x 420 mm (A/3-as méretben)



szemcse	AN A/4 rendelési szám	AN A/3 rendelési szám	szemcse	LATEX A/4 rendelési szám
40	030400400504	030400400303	60	030400600404
60	030400600504	030400600303	80	030400800404
80	030400800504	030400800303	100	030401000404
100	030401000504	030401000303	120	030401200404
120	030401200504	030401200303	150	030401500404
150	030401500504		180	030401800404
180	030401800504		220	030402200404
240	030402400504		240	030402400404
			280	030402800404
			320	030403200404
			360	030403600404
			400	030404000404
			500	030405000404
			600	030406000404
			800	030408000404
			1000	030410000404
			1200	030412000404
			1500	030415000404
			2000	030420000404

kiszerezés: 50 ív / csomag

kiszerezés: 100 ív / csomag

## Parkettacsizoló tekercsben

**SE-RR parkettacsizoló** papír tekercsben, professzionális minőség, magas élettartam.



méret szélesség x hossz (mm)	típus, szemcse	rendelési szám
200 x 25	SE-RR 24	030420025024
	SE-RR 36	030420025036
	SE-RR 40	030420025040
	SE-RR 60	030420025060
	SE-RR 80	030420025080
	SE-RR 100	030420025100
	SE-RR 120	030420025120

kiszerezés: 1 db

# CSISZOLÓANYAGOK

## Csapos csiszoló

Különböző formájú csapos kövek, alumínium-oxid szemcsével különböző fémfelületek, nehezen hozzáférhető helyek csiszolásához. Egyenes csiszolóba ill. fúrógépbe fogható, színe: rózsaszín

**Ajánlott:** acél, ötvözött acél, ill. rozsdamentes acél megmunkálásához

Ajánlott kerületi sebesség: 25-40 m/s

### A típus



D x szélesség x szár (mm)	rendelési szám
5 x 10 x 3	040210050100
10 x 10 x 3	040210100100
10 x 20 x 6	040210100200
15 x 15 x 6	040210130130
15 x 20 x 6	040210160200
15 x 30 x 6	040210160250
20 x 20 x 6	040210200200
20 x 25 x 6	040210200250
25 x 25 x 6	040210250250
30 x 20 x 6	040210320100
30 x 30 x 6	040210300300
30 x 40 x 6	040210250400

### C típus



D x szélesség x szár (mm)	rendelési szám
10 x 20 x 6	040210100201
15 x 40 x 6	040210150400
20 x 30 x 6	040210200300
25 x 40 x 6	040210250401

### S típus



D x szélesség x szár (mm)	rendelési szám
15 x 6	040210130000
20 x 6	040210160000
25 x 6	040210250000

ÚJ

Hengeres alakú csapos csiszoló bakelit kötással. Egyenes csiszolóba ill. fúrógépbe fogható, színe: fekete

**Ajánlott:** rozsdamentes és saválló acél, acélötvözetek megmunkálásához

Ajánlott kerületi sebesség: 35-50 m/s

### A típus



D x szélesség x szár (mm)	rendelési szám
10 x 30 x 6	040220100300
15 x 30 x 6	040220150300
20 x 30 x 6	040220200300
25 x 35 x 6	040220250350
30 x 30 x 6	040220300300
40 x 20 x 6	040220400200
40 x 35 x 6	040220400350
50 x 10 x 6	040220500100
50 x 20 x 6	040220500200



## Csiszolószivacs

Alumínium-oxid szemcsék tömör műgyanta kötésben.

**Ajánlott:** nagy felületek csiszolására, festék eltávolítására, fa megmunkálására.



szélesség x hossz x magasság (mm)	szemcse	rendelési szám
100 x 70 x 25	60	030410006001
100 x 70 x 25	100	030410100001
100 x 70 x 25	180	030410180001

3 különböző szivacs csomagban (120 x 100 x 12)	rendelési szám
1 x K60   K100   K180	030412400003

# CSISZOLÓANYAGOK

## Csiszolóív és tekercs (vlies)

Háromdimenziós szerkezetű, nagy sűrűségű, hálós struktúrájú, nagyon rugalmas csiszolóanyag, beágyazott csiszolószemcsékkel. Szárazon és vizesen egyaránt használható, víz és olajálló.

**Ajánlott:** könnyű szennyeződések, oxid-réteg, rozsdá eltávolítására, illetve felület tisztításra, finiselésre, polírozásra.

**A/O:** fémhez, színesfémhez (réz), puhafémhez **barna/bordó színű**

**S/C:** keményebb fémekhez, rozsdamentes, saválló acélhoz **szürke színű**

**Zircon Z:** **kék színű**

**A/O univerzális:** **zöld színű**

**Szemcse nélküli:** **fehér színű**



csiszolóív 120 x 280 mm	
típus	rendelési szám
A/O 180 finom szemcse	040215221201
A/O 280 nagyon finom szemcse	040215221801
S/C 320 nagyon finom szemcse	040215221802
S/C 400 ultra finom szemcse	040215223202
Z 180 finom szemcse, kék	040201805455
A/O univerzális, zöld	040200005455
szemcse nélküli, fehér	040200005456

kiszérlés: 20 ív / csomag



csiszolóív tekercsben 100 mm x 10 m	
típus	rendelési szám
A/O 180 finom szemcse	040212011201
A/O 280 nagyon finom szemcse	040212011801
S/C 320 nagyon finom szemcse	040212011802
S/C 400 ultra finom szemcse	040212013202

kiszérlés: 1 db

## Tépzárás csiszolókorong

Vlies anyagból, alumínium-oxid szemcsével. Használata ABRABORO® D 125 m tépzárás gumitányérral. (102. oldal)



méret D (mm)	típus	rendelési szám
125	A/O180 finom szemcse	040201255450

kiszérlés: 1 db

## Polírozó paszta

Rúd alakú, homogén, szilárd polírozó paszta különböző felületek polírozásához, tükrösítéséhez.

**fehér:** fémhez, acélhoz

**kék:** rozsdamentes acélhoz fényezéshez, utópolírozáshoz

**barna:** általános célra, minden fémhez előpolírozáshoz

Használata: rongykorongra, illetve a munkadarab felületére kell felvinni.



típus	méret (mm)	súly (g)	rendelési szám
fehér	75 x 30 x 13	2 x 50	040275301300
kék	75 x 30 x 13	2 x 50	040275301301
barna	75 x 30 x 13	2 x 50	040275301302

kiszérlés: 2 db / doboz



# POLÍROZÓK

## Csapos polírozófilc

Hengeres alakú csapos polírozófilc közepkemény, különösen alaktartó filccel.  
**Ajánlott:** elő- és magas fényű polírozáshoz.  
 Ajánlott kerületi sebesség: 5-10 m/s



D x szélesség x szár (mm)	rendelési szám
15 x 20 x 6	040215200006
20 x 25 x 6	040220250006
25 x 30 x 6	040225300006
30 x 30 x 6	040230300006
50 x 40 x 6	040250400006

## Csapos rongykorong

különböző alakos és sík felületek polírozására  
 Egész, nem fehérített pamutlemezekből készült, közepes keménységű, általános célú polírkorong. Alkalmos minden fémhez, első durva fémleválasztáshoz, eltávolítja a korábbi műveletek karcnyomait.

### Filckorong

Alkalmos fémfelületek simítására, polírozására, tükrösítésére megfelelő simító és polírozó anyagok használata mellett



típus	rongykorong, gomba típusú, pamut	rongykorong, pamut	filckorong
D x szélesség (mm)	75	100 x 12	100 x 12
d (mm)	6	6	6
rendelési szám	040275750006	040210011600	040210012600

## Csapos polírozókerék filc lamellákkal

Nagy rugalmasságú és körvonalhoz illeszkedő filckerék polírozásához, tükrösítéséhez. Fehér színű.  
**Ajánlott:** fém, rozsdamentes acél, alumínium, réz és fa megmunkálásához.



D x szélesség x szár (mm)	rendelési szám
40 x 30 x 6	040240300006
60 x 30 x 6	040260300006

kiszerezés: 10 db / doboz

## ABRABORO® filc polírozótányér

Kiváló minőségű filclamellákból készült polírozótányér. Használata polírpasztával ajánlott.

**Ajánlott:** acél, rozsdamentes (saválló) acél, alumínium és színesfémek polírozásához, tükrösítéséhez.



méret D x d (mm)	rendelési szám
115 x 22	050711513000
125 x 22	050712513000

kiszerezés: 1 db

## ABRABORO® polírozótányér

Préselt, nem szövött, hálós szerkezetű kompakt polírozótányér közepes (medium) finomságú szilícium-karbid szemcsével. Egyenletes felületi érdesség. Hosszú élettartam, kényelmes munkavégzés. Munkadarab túlciszolás és eltömődés kizárva!

**Ajánlott:** rozsdamentes (saválló) acél és más fémek enyhe sorjázásához, polírozásához, finiseléséhez.



méret D x d (mm)	rendelési szám
125 x 22	040212522002

ÚJ

## Báránybőr (gyapjú) polírozó korong, kötözős kivitel

Használata ABRABORO® D 125 mm-es gumitányérral. (102. oldal)



méret D (mm)	felhasználás	rendelési szám
125	műanyag tányérral	040201250001



# CSISZOLÓKEREK

## Csapos lamellás csiszolókerék

Ideális univerzális szerszám különböző fém-, illetve fafelületek megmunkálásához, élettöréséhez, leszélézéséhez, strukturálásához.

**Szemcseminőség:** alu-oxid (A/O), barna színű  
**Ajánlott:** különféle fém, fa, műanyag megmunkálásához



szemcse	40	60	80	120
D x szélesség x szár (mm)	rendelési szám	rendelési szám	rendelési szám	rendelési szám
20 x 20 x 6	040220200401	040220200601	040220200801	040220201201
30 x 20 x 6	040230200401	040230200601	040230200801	040230201201
40 x 20 x 6	040240200401	040240200601	040240200801	040240201201
50 x 30 x 6	040250300401	040250300601	040250300801	040250301201
60 x 20 x 6	040260200401	040260200601	040260200801	040260201201
60 x 30 x 6	040260300401	040260300601	040260300801	040260301201
80 x 30 x 6	040280300401	040280300601	040280300801	040280301201
80 x 40 x 6	040280400401	040280400601	040280400801	040280401201

**Szemcseminőség:** cirkon (Z), kék színű  
**Ajánlott:** acél és rozsdamentes (saválló) acél és titán megmunkálásához



szemcse	40	60	80
D x szélesség x szár (mm)	rendelési szám	rendelési szám	rendelési szám
40 x 20 x 6	040240200400	040240200600	040240200800
60 x 30 x 6	040260300400	040260300600	040260300800

## Csapos lamellás csiszolókerék, extra vékony kivitel

**Szemcseminőség:** alu-oxid (A/O), barna színű  
**Ajánlott:** különféle fém, acél, fa, műanyag megmunkálásához



szemcse	60	80	120
D x szélesség x szár (mm)	rendelési szám	rendelési szám	rendelési szám
20 x 5 x 6	040220050601	040220050801	040220051201
40 x 5 x 6	040240050601	040240050801	040240051201
60 x 5 x 6	040260050601	040260050801	040260051201
80 x 5 x 6	040280050601	040280050801	040280051201

## Csapos lamellás csiszolókerék, gömb alakú

**Szemcseminőség:** alu-oxid (A/O), barna színű  
**Ajánlott:** különféle fém, acél, fa, műanyag megmunkálásához



szemcse	60	80	120
D x szélesség x szár (mm)	rendelési szám	rendelési szám	rendelési szám
20 x 6	040220060601	040220060801	040220061201
40 x 6	040240060601	040240060801	040240061201

## Csapos lamellás csiszolókerék, hosszú szárral

**Szemcseminőség:** alu-oxid (A/O), barna színű  
**Ajánlott:** különféle fém, acél, fa, műanyag megmunkálásához



szemcse	60	80	120
D x szélesség x szár (mm)	rendelési szám	rendelési szám	rendelési szám
20 x 15 x 100	040220150601	040220150801	040220151201
30 x 15 x 150	040230150601	040230150801	040230151201

## CSISZOLÓKEREK

### Vlies-csiszolókerék

Speciális nagy sűrűségű nylon anyagból készült, mely alkalmas a legkülönbözőbb fémfelületek megmunkálásához, mint például felület tisztítás, oxid-réteg eltávolítás, selyemfényezés. Barna/bordó színű.



D x szélesség x szár (mm)	rendelési szám
40 x 20 x 6	040240200004
60 x 30 x 6	040260300004
80 x 30 x 6	040280300004
80 x 50 x 6	040280500004

### Kombi-csiszolókerék

Alumínium-oxid szemcsés csiszolóvaszon-lapka és vlies kombinációja. Felületi karcok, könnyű sorjak eltávolításához. Barna/bordó színű.



D x szélesség x szár (mm)	rendelési szám
40 x 20 x 6	040240201505
60 x 30 x 6	040260301505
80 x 50 x 6	040280501505

### Lamellás csiszolókerék sarokcsiszolóhoz

Szemceminőség: alu-oxid (A/O), barna színű

Ajánlott: különféle fém, acél, fa, műanyag megmunkálásához

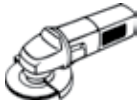

szemcse	60	80	120
D x szélesség x menet (mm)	rendelési szám	rendelési szám	rendelési szám
125 x 20 x M 14	040212514060	040212514080	040212514120

kiszáradás: 1 db

### Lamellás csiszolóhenger szatináló géphez

Alumínium-oxid szemcsével hosszanti csiszolóhoz.

Egyhén hullámos felületekhez is jól illeszkedik.

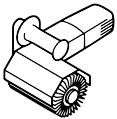

szemcse	A/O 40	A/O 60	A/O 80	A/O 120
D x szélesség x furat (mm)	rendelési szám	rendelési szám	rendelési szám	rendelési szám
100 x 100 x 19,1	040211010040	040211010060	040211010080	040211010012

kiszáradás: 1 db

### Négértárcsa (durva tisztítótárcsa)

Speciális nylonba ágyazott nagyon agresszív szilícium-karbid szemcsék alkotta csiszolószövet, mely rugalmassága által számtalan területen használható felület tisztítási munkához.



típus méret D (mm)	black magic rendelési szám	blue magic rendelési szám	purple magic rendelési szám
50 x 13 x 6 fúrógéphez	040205013601		
75 x 13 x 6 fúrógéphez	040207513601		
100 x 13 x 6 fúrógéphez	040210013600		
115 x 22 sarokcsiszolóhoz	040211522000	040211522001	040211522003
125 x 22 sarokcsiszolóhoz	040212522000	040212522001	040212522003
150 x 13 x 13 egyenes csiszolóhoz	040215013130		

kiszáradás: 1 db

Ajánlott: karosszéria javítás, festék, szigetelőanyag, pur-hab eltávolításához, hegesztési varrat tisztításához, lakk, rozsda és oxid-réteg eltávolításához, valamint építőiparban beton és terméskő tisztításához.

**black:** standard minőség, jó csiszolási teljesítmény, kedvező ár

**blue:** agresszívabb csiszolási teljesítmény, hosszú élettartam

**purple:** nagyon agresszív csiszolási teljesítmény

### Felfogócsap



típus	rendelési szám
D 150 tárcsához	040200000006

# CSISZOLÓHENGEREK

## CSISZOLÓHENGEREK A KERESKEDELMI FOGRALOMBAN KAPHATÓ SZATINÁLÓ GÉPEKHEZ BOSCH, FLEX, METABO, stb. gépekhez

Hasznos, sokoldalú segítség:  
fémipar, autóipar, belsőépítészeti, barkácsolás, felújítás esetén

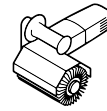

### Vlies csiszolóhenger

**Durva, közepes:** felületek gyors tisztítása, simítása, oxid-réteg eltávolítása, barna színű.

**Finom, nagyon finom:** könnyű felülettisztítási munkákhoz, egyenletes felületi finiseléshez, barna színű.

**Durva HEAVY DUTY:** kiváló csiszolási teljesítmény, hosszú élettartam (a BLACK MAGIC típusúhoz képest puhább, kevésbé agresszív), fekete színű.



szemcse	durva	közepes	finom	nagyon finom
D x szélesség x furat (mm)	rendelési szám	rendelési szám	rendelési szám	rendelési szám
110 x 100 x 19,1	040211010004	040211010014	040211010024	040211010034

kiszerezés: 1 db

D x szélesség x furat(mm)	szemcse	rendelési szám
100 x 100 x 19,1	HEAVY DUTY, durva	040211010044

kiszerezés: 1 db

### Kombinált csiszolóhenger

Ajánlott: karcok eltávolításához, mattírozáshoz

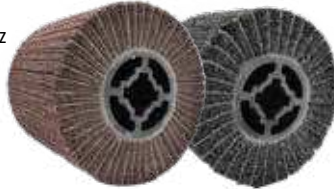

szemcse	A/O 60 barna	A/O 80 fekete	A/O 120 fekete
D x szélesség x furat (mm)	rendelési szám	rendelési szám	rendelési szám
100 x 100 x 19,1	040211010005	040211010015	040211010025

kiszerezés: 1 db

### BLACK MAGIC csiszolóhenger

Ajánlott: karcok eltávolításához, mattírozáshoz



D x szélesség x furat (mm)	rendelési szám
110 x 100 x 19,1	040211010001

kiszerezés: 1 db

### Filchenger

Ajánlott: karcok eltávolításához, mattírozáshoz



D x szélesség x furat (mm)	rendelési szám
100 x 100 x 19,1	040210010006

kiszerezés: 1 db

### Drótkefe henger

Ajánlott: Festék és rozsdá feltávolításához, sorjázáshoz, fa felületek antikorálásához



D x szélesség x furat(mm)	drót	rendelési szám
100 x 100 x 19,1	0.27 LIT	900590405454

kiszerezés: 1 db

### Végtelenített csiszolószalag

Csiszolóvászonszalag alumínium-oxid szemcsével

Ajánlott: fémhez, fához



szemcse	A/O 40	A/O 60	A/O 80	A/O 120
D x szélesség (mm)	rendelési szám	rendelési szám	rendelési szám	rendelési szám
100 x 285	030491014003	030491016003	030491018003	030491011203

kiszerezés: 10 db

### Gumihenger

Felfogóhenger kizárólag a fenti végtelenített csiszolószalaghoz



D x szélesség x szár (mm)	rendelési szám
90 x 100 x 19,1	050709010001

kiszerezés: 1 db

# ABRABORO® CHILI CSISZOLÓTÁNYÉROK

## Lamellás csiszolótányérok

### ABRABORO® chili G-QA (barna)

Csiszolókorong alumínium-oxid szemcsével.

**Ajánlott:** fémhez, fához



szemcse	40	60	80	120
méret D x d (mm)	rendelési szám	rendelési szám	rendelési szám	rendelési szám
115 x 22	050711504008	050711506008	050711508008	050711512008
125 x 22	050712504008	050712506008	050712508008	050712512008

kiszerezés: 10 db / csomag

### ABRABORO® chili G-QZ (kék)

Csiszolókorong cirkon szemcsével.

**Ajánlott:** rozsdamentes acélhoz



szemcse	40	60	80	120
méret D x d (mm)	rendelési szám	rendelési szám	rendelési szám	rendelési szám
115 x 22	050711504007	050711506007	050711508007	050711512007
125 x 22	050712504007	050712506007	050712508007	050712512007

kiszerezés: 10 db / csomag

### ABRABORO® chili P-QK (piros)

Prémium minőségű csiszolókorong

önélező **kerámia** szemcsével.

Előnyei a hagyományos lamellás csiszolótányérral szemben:

- akár négyszer hosszabb élettartam
- rendkívül nagy anyageltávolítási sebesség
- finomabb és egyenletesebb felületminőség
- nincs anyag-elszínéződés



szemcse	40	60	80	120
méret D x d (mm)	rendelési szám	rendelési szám	rendelési szám	rendelési szám
115 x 22	050711504010	050711506010	050711508010	050711512010
125 x 22	050712504010	050712506010	050712508010	050712512010

kiszerezés: 10 db / csomag

**Ajánlott:** rozsdamentes (saválló) acélhoz, titánhoz és nikkelötvözet csiszolásához

### ABRABORO chili ALU-QZ (világos kék)

Prémium minőségű csiszolókorong nagyteljesítményű cirkon szemcsével, mely hosszú élettartamot és nagy anyageltávolítási sebességet biztosít.

**Ajánlott:** alumíniumhoz



szemcse	durva	finom
méret D x d (mm)	rendelési szám	rendelési szám
125 x 22	050712506006	050712512006

kiszerezés: 10 db / csomag



### ABRABORO® csiszolótányér, vliés

A nagy csiszolási teljesítményű csiszolószövet-lamelláknak köszönhetően tökéletes tisztítás, polírozás minden fémfelületen.

A megfelelő szemcsenagyság (durva, közepes és finom szemcseméret) megválasztásával sokfajta munka végezhető.

**Ajánlott:**

- fémfelületek rozsdátlanítása, revétlenítése
- hegesztési varratok előkészítése, tisztítása
- lakkozás előtti felületelőkészítés
- oxidréteg, lakkréteg eltávolítása
- rozsdamentes (saválló) acél, alumínium, inox, vörösréz, sárgaréz, fa és műanyag polírozása
- általános felülettisztítási munkák
- felületjavítás, felületi hibák (vékony karcolások) eltávolítására



méret D x d (mm)	durva (barna)	közepes (vörös)	finom (kék)
	rendelési szám	rendelési szám	rendelési szám
115 x 22	050711502001	050711502002	050711502003
125 x 22	050712502001	050712502002	050712502003

### Kombi csiszolótányér

Alumínium-oxid szemcsés csiszolóvászon-lapka és vliés kombinációja.

**Ajánlott:** felületi karcok, könnyű sorják eltávolításához



szemcse	60	100	150
méret D x d (mm)	rendelési szám	rendelési szám	rendelési szám
115 x 22	040254530060	040254530100	040254530150











# KÉZISZERSZÁMOK, BITEK ÉS CSAVARHÚZÓK







# BITSZÁRAK

típus	méret (mm)	kiszerezés (db/cs)	rendelési szám
 mágneses bitszár E 6,3	1/4" x 58	5	060803810390
 mágneses bitszár E 6,3	1/4" x 100	1	060803810590
 mágneses bitszár E 6,3	1/4" x 150	1	060803810790
 mágneses bitszár E 6,3	1/4" x 200	1	060803810890
 TEMPO mágneses bitszár gyorscsatlakozással E 6,3	1/4" x 60	1	060805910450
 bitszár gipszkartonhoz E 6,3	1/4" x 60	1	060805910390
 mágneses bitszár SDS Plus befogással	1/4" x 78	1	060805810290
 dugókulcs-szár E 6,3	1/4" x 50	1	060809701310
 Dimpler / PH 2 x 25 mélységátrolóval gipszkartonhoz C 6,3 rövid kivitel	25	5	060805911111
 Dimpler / PH 2 x 50 mélységátrolóval gipszkartonhoz E 6,3 hosszú kivitel	50	1	060805911112

## Mágneses bittartó

black line, fekete-piros nyéllel

Penge: CroMoV-acélötvözet, matt

Nyel: kétkomponensű (gumi + műanyag), ergonomikus design, csúszásmentes, olaj- és vegyszerálló



	méret (mm)	rendelési szám
	1/4" x 100 mm	060957361001

kiszerezés: 3 db / csomag

## FLEXibilis sarokcsavarozó

Flexibilis bitbefogó kézi és gépi használatra.

Ideális szűk, nehezen hozzáférhető helyekre.

Oldalsó markolat a kézi meghajtáshoz.

Jobb és balkezesek részére egyaránt alkalmas.



méret (mm)	rendelési szám
E 6,3 1/4" x 300 mm	060914300000

kiszerezés: 1 db / csomag



## CSAVARBEHAJTÓK (SUPRA BITEK)

Csavarbehajtó hegy (röviden: bit) rövid (25 mm), ¼" C 6,3 befogással, ill. hosszú méretben (50 mm - 150 mm), ¼" E 6,3 befogással DIN 3126 szerint gépi csavarozókhoz és kézi működtetésű szerszámokhoz.



### ABRABORO® SUPRA bit

Professzionális minőségű extra kemény csavarbehajtó hegy torziós zónával. A torziós zóna csökkenti az erőcsúcsokat mind lágy, mind pedig kemény csavarozás esetén, ezáltal jelentősen nő a szerszám élettartama. A gyártás során alkalmazott újonnan kifejlesztett környezetbarát edzés és felületkezelési technológia (CoN - Cool Nitrogen) előnyei: nagyobb méretpontosság a csavarfejben, jobb felületvédelem (korrózió), magas forgatónyomaték.

Színe: ezüst



### ABRABORO® SUPRA-TiN bit

A gyártó által újonnan kifejlesztett felületmegmunkálási eljárás (TiNzrn) során a bit dupla bevontatot kap; a 900°C-on végzett titánkezelést egy újabb réteg, mikroérdességű cirkonbevonat követi, melynek köszönhetően a szerszám kopásállósága jelentősen megnő, valamint a behajtó hegy feje is jobban tapad a csavarba. A végeredmény: optikailag szebb, tisztább felület, kevesebb sérült csavarfej, kevesebb bit-törés és kényelmesebb munkavégzés.

Színe: ezüst/arany



ÚJ

	típus, hossz (mm)	SUPRA (10 db/cs) rendelési szám	SUPRA XXL (100 db/cs) rendelési szám	SUPRA-TiN (10 db/cs) rendelési szám	SUPRA-TiN XXL (100 db/cs) rendelési szám
●	0,6 x 4,5 x 25	060802031010			
	0,8 x 5,5 x 25	060802041010			
	1,0 x 5,5 x 25	060802052010			
	1,2 x 6,5 x 25	060802061010			
	0,6 x 4,5 x 50	060803031510			
	0,8 x 5,5 x 50	060803041510			
	1,0 x 5,5 x 50	060803052510			
	1,2 x 6,5 x 50	060803061510			
+	PH 0 x 25	060802200010			
	PH 1 x 25	060802201010	060802201017	060802201070	060802201077
	PH 2 x 25	060802202010	060802202017	060802202070	060802202077
	PH 3 x 25	060802203010	060802203017	060802203070	060802203077
	PH 4 x 38	060802204210			
	PH 1 x 50	060803201510		060803201570	
	PH 2 x 50	060803202510		060803202570	
	PH 3 x 50	060803203510		060803203570	
	PH 1 x 70	060803201710		060803201770	
	PH 2 x 70	060803202710		060803202770	
	PH 3 x 70	060803203710			
	PH 1 x 110	060803201810			
	PH 2 x 110	060803202810			
	PH 3 x 110	060803203810			
	PH 1 x 127	060803201820			
	PH 2 x 127	060803202820			
	PH 3 x 127	060803203820			
PH 1 x 152	060803201910				
PH 2 x 152	060803202910				
PH 3 x 152	060803203910				
✦	PZ 0 x 25	060802100010			
	PZ 1 x 25	060802101010	060802101017	060802101070	060802101077
	PZ 2 x 25	060802102010	060802102017	060802102070	060802102077
	PZ 3 x 25	060802103010	060802103017	060802103070	060802103077
	PZ 4 x 38	060802104210			
	PZ 1 x 50	060803101510		060803101570	
	PZ 2 x 50	060803102510		060803102570	
	PZ 3 x 50	060803103510		060803103570	
	PZ 1 x 70	060803101710		060803101770	
	PZ 2 x 70	060803102710		060803102770	
	PZ 3 x 70	060803103710			
	PZ 1 x 110	060803101810			
	PZ 2 x 110	060803102810			
	PZ 3 x 110	060803103810			
	PZ 1 x 127	060803101820			
	PZ 2 x 127	060803102820			
	PZ 3 x 127	060803103820			
PZ 1 x 152	060803101910				
PZ 2 x 152	060803102910				
PZ 3 x 152	060803103910				
○	2 x 25	060802420010			
	2,5 x 25	060802425010			
	3 x 25	060802430010			
	4 x 25	060802440010			
	5 x 25	060802450010			
	6 x 25	060802460010			
□	SQ 1 x 25	060802510010			
	SQ 2 x 25	060802520010			
	SQ 3 x 25	060802530010			

### 890 részes SUPRA bit állvány

rendelési szám: 060800000420

Érdeklődjön értékesítő kollégánknál



## CSAVARBEHAJTÓK (SUPRA BITEK)

Made in Germany



kiszerezés: hossz 25/50 mm: 10 db / csomag  
 hossz 70 mm: 3 db / csomag  
 hossz 110/127/152 mm: 3 db / EV-Pack

	típus, hossz (mm)	SUPRA rendelési szám	SUPRA-TIN rendelési szám
✳	Torx 5 x 25	060802605010	
	Torx 6 x 25	060802606010	
	Torx 7 x 25	060802607010	
	Torx 8 x 25	060802608010	
	Torx 9 x 25	060802609010	
	Torx 10 x 25	060802610010	060802610070
	Torx 15 x 25	060802615010	060802615070
	Torx 20 x 25	060802620010	060802620070
	Torx 25 x 25	060802625010	060802625070
	Torx 27 x 25	060802627010	
	Torx 30 x 25	060802630010	060802630070
	Torx 40 x 25	060802640010	060802640070
	Torx 10 x 50	060803610510	
	Torx 15 x 50	060803615510	
	Torx 20 x 50	060803620510	
	Torx 25 x 50	060803625510	
	Torx 30 x 50	060803630510	
	Torx 40 x 50	060803640510	
	Torx 10 x 70	060803610710	
	Torx 15 x 70	060803615710	
Torx 20 x 70	060803620710		
Torx 25 x 70	060803625710		
Torx 30 x 70	060803630710		
Torx 40 x 70	060803640710		
Torx 20 x 152	060803620910		
Torx 25 x 152	060803625910		
Torx 30 x 152	060803630910		
Torx 40 x 152	060803640910		
✳	Torx tamper 20 x 25	060802720010	
	Torx tamper 25 x 25	060802725010	
	Torx tamper 30 x 25	060802730010	
	Torx tamper 40 x 25	060802740010	

### ABRABORO® IMPACT bit

Speciális, nagy terhelhetőségű csavarbehajtó hegy **torziós zónával, E 6,3 befogással**. Különösen ajánlott nehéz csavarozási feladatokhoz, **ütvécavarozókban** (impulzus-csavarozó) történő használatra. A torziós zóna elnyeli az ütésenergiából eredő terheléscúcsokat.

A különleges anyagminőségű szerszám rugalmas, mégis szívós, rendkívül ütésálló, nehezen törik. Speciális cink-nikkel bevonat (ZnNi) magasfokú korrózióvédelmet biztosít. Széleskörű felhasználási lehetőségek, hosszú élettartam.



	típus, hossz (mm)	rendelési szám
+	PH 1 x 50	061802201080
	PH 2 x 50	061802202080
	PH 3 x 50	061802203080
✳	PZ 1 x 50	061802101080
	PZ 2 x 50	061802102080
	PZ 3 x 50	061802103080
✳	Torx 20 x 50	061802620080
	Torx 25 x 50	061802625080
	Torx 30 x 50	061802630080
	Torx 40 x 50	061802640080

kiszerezés: 2 db / EV-Pack

### Bitszár IMPACT bithez



típus	méret (mm)	kiszerezés (db/cs)	rendelési szám
IMPACT-TEMPO mágneses bitszár gyorscsatlakozóval E 6,3	1/4" x 80	1	060803810290

kiszerezés: 1 db / csomag

# CSAVARBEHAJTÓK (POWER BITEK)

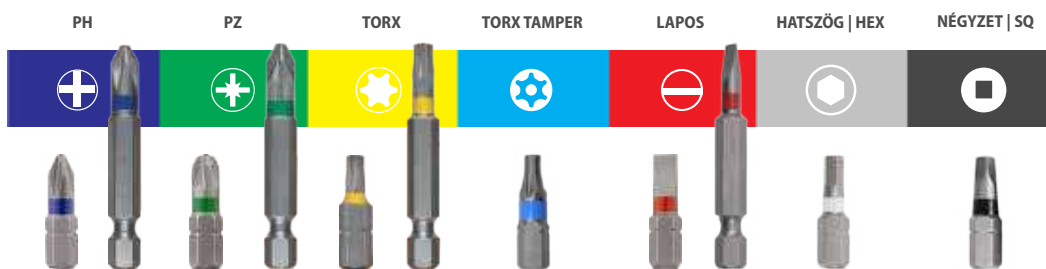

## ABRABORO® POWER bit

Kiváló minőségű bitek színkód megjelöléssel a száron.  
Kiváló ár-érték arány.

25 mm hosszban C 6,3 ¼" befogással  
50 mm hosszban E 6,3 ¼" befogással

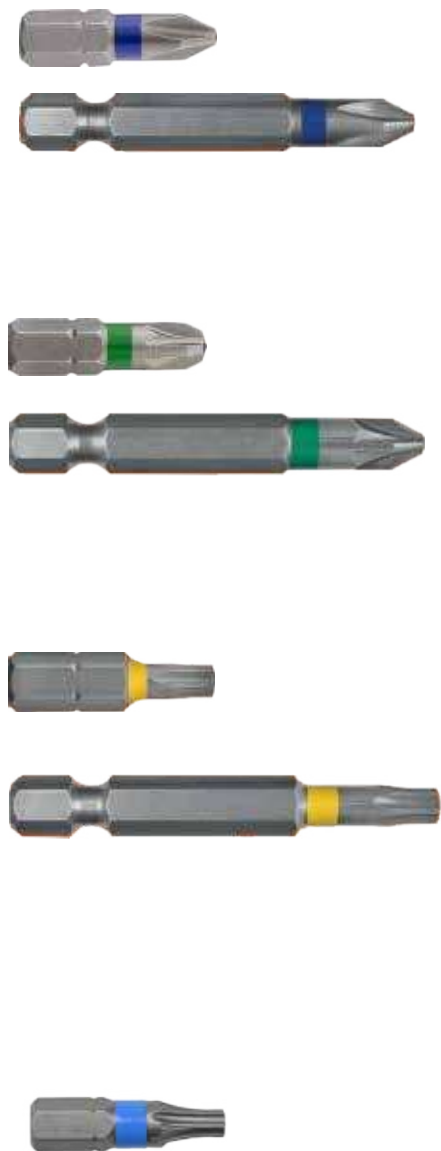

2 db-os kiszerezés		1 db-os kiszerezés		
típus, hossz (mm)	rendelési szám	típus, hossz (mm)	rendelési szám	
PH	PH 0 x 25	061802200010	PH 4 x 35	061802204210
	PH 1 x 25	061802201010	PH 1 x 75	061803201710
	PH 2 x 25	061802202010	PH 2 x 75	061803202710
	PH 3 x 25	061802203010	PH 3 x 75	061803203710
	PH 1 x 50	061803201510	PH 1 x 100	061803201810
	PH 2 x 50	061803202510	PH 2 x 100	061803202810
	PH 3 x 50	061803203510	PH 3 x 100	061803203810
		PH 1 x 150	061803201910	
		PH 2 x 150	061803202910	
		PH 3 x 150	061803203910	

PZ	PZ 0 x 25	061802100010	PZ 4 x 35	061802104210
	PZ 1 x 25	061802101010	PZ 1 x 75	061803101710
	PZ 2 x 25	061802102010	PZ 2 x 75	061803102710
	PZ 3 x 25	061802103010	PZ 3 x 75	061803103710
	PZ 1 x 50	061803101510	PZ 1 x 100	061803101810
	PZ 2 x 50	061803102510	PZ 2 x 100	061803102810
	PZ 3 x 50	061803103510	PZ 3 x 100	061803103810
		PZ 1 x 150	061803101910	
		PZ 2 x 150	061803102910	
		PZ 3 x 150	061803103910	

TORX	Torx 5 x 25	061802605010	Torx 10 x 75	061803610710
	Torx 6 x 25	061802606010	Torx 15 x 75	061803615710
	Torx 7 x 25	061802607010	Torx 20 x 75	061803620710
	Torx 8 x 25	061802608010	Torx 25 x 75	061803625710
	Torx 9 x 25	061802609010	Torx 30 x 75	061803630710
	Torx 10 x 25	061802610010	Torx 40 x 75	061803640710
	Torx 15 x 25	061802615010	Torx 10 x 100	061803610100
	Torx 20 x 25	061802620010	Torx 15 x 100	061803615100
	Torx 25 x 25	061802625010	Torx 20 x 100	061803620100
	Torx 30 x 25	061802630010	Torx 25 x 100	061803625100
	Torx 40 x 25	061802640010	Torx 30 x 100	061803630100
	Torx 10 x 50	061803610510	Torx 40 x 100	061803640100
	Torx 15 x 50	061803615510	Torx 10 x 150	061803610910
	Torx 20 x 50	061803620510	Torx 15 x 150	061803615910
	Torx 25 x 50	061803625510	Torx 20 x 150	061803620910
	Torx 30 x 50	061803630510	Torx 25 x 150	061803625910
	Torx 40 x 50	061803640510	Torx 30 x 150	061803630910
		Torx 40 x 150	061803640910	

TORX TAMPER	Torx Tamper 10 x 25	061802610070
	Torx Tamper 15 x 25	061802615070
	Torx Tamper 20 x 25	061802620070
	Torx Tamper 25 x 25	061802625070
	Torx Tamper 30 x 25	061802630070
	Torx Tamper 40 x 25	061802640070



## CSAVARBEHAJTÓK (POWER BITEK)

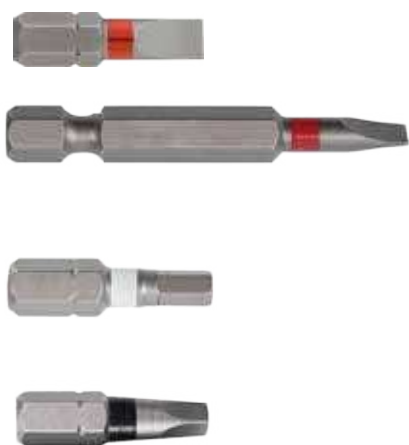

2 db-os kiszerelés		
	típus, hossz (mm)	rendelési szám
●	0,6 x 4,5 x 25	061802031010
	0,8 x 5,5 x 25	061802041010
	1,2 x 6,5 x 50	061802061010
	0,6 x 4,5 x 50	061803031510
	0,8 x 5,5 x 50	061803041510
	1,2 x 6,5 x 50	061803061510
●	HEX 2 x 25	061802420010
	HEX 3 x 25	061802430010
	HEX 4 x 25	061802440010
	HEX 5 x 25	061802450010
	HEX 6 x 25	061802460010
■	SQ 1 x 25	061802510010
	SQ 2 x 25	061802520010
	SQ 3 x 25	061802530010



	25 db-os kiszerelés	100 db-os kiszerelés
<b>méret</b>	<b>rendelési szám</b>	<b>rendelési szám</b>
PH 1 x 25 mm	061802201015	061802201017
PH 2 x 25 mm	061802202015	061802202017
PH 3 x 25 mm	061802203015	061802203017
PZ 1 x 25 mm	061802101015	061802101017
PZ 2 x 25 mm	061802102015	061802102017
PZ 3 x 25 mm	061802103015	061802103017

### ABRABORO® 168 részes POWER BIT állvány

rendelési szám: 061800000420

#### Tartalma

csomag	típus, méret	csomag	típus, méret
5 x	PH 1 x 25 mm	5 x	Torx 30 x 25 mm
5 x	PH 2 x 25 mm	5 x	Torx 40 x 25 mm
5 x	PH 3 x 25 mm	5 x	Torx 10 x 50 mm
5 x	PH 1 x 50 mm	5 x	Torx 15 x 50 mm
5 x	PH 2 x 50 mm	5 x	Torx 20 x 50 mm
5 x	PH 3 x 50 mm	5 x	Torx 25 x 50 mm
5 x	PZ 1 x 25 mm	5 x	Torx 30 x 50 mm
5 x	PZ 2 x 25 mm	5 x	Torx 40 x 50 mm
5 x	PZ 3 x 25 mm	5 x	HEX 3 x 25 mm
5 x	PZ 1 x 50 mm	5 x	HEX 4 x 25 mm
5 x	PZ 2 x 50 mm	5 x	HEX 5 x 25 mm
5 x	PZ 3 x 50 mm	5 x	0,6 x 4,5 x 25 mm
5 x	Torx 10 x 25 mm	5 x	0,8 x 5,5 x 25 mm
5 x	Torx 15 x 25 mm	5 x	1,2 x 6,5 x 25 mm
5 x	Torx 20 x 25 mm	9 x	13 részes bit készlet PH/PZ/TX
5 x	Torx 25 x 25 mm	9 x	mágneses bitszár TEMPO 1/4" x 60 mm



## BITKÉSZLETEK



ÚJ

típus	tartalom	rendelési szám
31 részes bitkészlet	2 x PH 1   3 x PH 2   1 x PH 3 1 x Torx 10   2 x Torx 15   2 x Torx 20   3 x Torx 25   3 x Torx 30   1 x Torx 40 2 x PZ 1 / 8 x PZ 2 / 2 x PZ 3 1 x mágneses bitszár 1/4" x 60 mm	060802060031
17 részes fafúró- és bitkészlet	4 x fafúró E6,3 D 3   4   5   6 mm 1 x PH 1   PH 2   PZ 1   Torx 10   Torx 15   Torx 20   Torx 25 3 x PZ 2 2 x Torx 30 1 x TEMPO mágneses bitszár	060805700017
17 részes csavarkiszedő- és bitkészlet	1 x PH 1   PH 2   PH 3 1 x PZ 1   PZ 2   PZ 3 1 x Torx 10   Torx 15   Torx 20   Torx 25   Torx 30   Torx 40 1 x mágneses bitszár 1/4" x 60 mm 1 x csavarkiszedő No. 1   2   3   4	060958000017
13 részes bitkészlet 12 db-os kínálóban	1 x PH 1   PH 2   PH 3 1 x PZ 1   PZ 2   PZ 3 1 x Torx 10   Torx 15   Torx 20   Torx 25   Torx 30   Torx 40 1 x mágneses bitszár 1/4" x 58 mm	060802060013
13 részes bitkészlet TiN	1 x PH 1   PH 2   PH 3 1 x PZ 1   PZ 2   PZ 3 1 x Torx 10   Torx 15   Torx 20   Torx 25   Torx 30   Torx 40 1 x mágneses bitszár 1/4" x 58 mm	060802060213
13 részes bitkészlet	1 x PH 1   PH 2   PH 3 1 x PZ 1   PZ 2   PZ 3 1 x Torx 10   Torx 15   Torx 20   Torx 25   Torx 30   Torx 40 1 x mágneses bitszár 1/4" x 58 mm	060802060113
6 részes bitkészlet 50 mm	1 x PH 2 x 50 mm 1 x PZ 2 x 50 mm 1 x Torx 20   Torx 25   Torx 30   Torx 40 x 50 mm	060802060012

## BITKÉSZLETEK, DUGÓKULCS KÉSZLETEK



típus	tartalom	rendelési szám
22 részes CrV dugókulcskészlet spline 	SPLINE  1/4" 4   4,5   5   5,5   6   7   8   9   10   11   12   13   14 mm 1 x irányváltós racsnis szár 1 x csavarozó nyél, csúszásgátlós 1 x Torx-hajtószer meggal 1 x 1/4" négylapú hosszabbítószár 50 mm 1 x 1/4" négylapú hosszabbítószár 100 mm 1 x 1/4" négylapú hosszabbítószár, flexibilis 150 mm 1 x kardáncsukló 1 x 1/4" hatlapú adapter 30 mm 1 x 1/4" x 1/4" négylapú bit-adapter 25 mm	060805700022
irányváltós racsnis szár, 2 komponensű csúszásmentes nyéllel	22 részes készlethez 1/4" x 150 mm	060805700002
30 részes CrV bit- és dugókulcskészlet spline 	1 x PH 1   1 x PH 2   1 x PH 3 1 x PZ 1   4 x PZ 2   1 x PZ 3 1 x Torx 10   Torx 15   Torx 20   Torx 25   Torx 30   Torx 40 1 x SW 3   1 x SW 4   1 x SW 5 SPLINE  1/4" 6   7   8   9   10   11   12   13   14 1 x inox racsnis szár	060805700030
irányváltós racsnis szár, inox	30 részes készlethez 1/4" x 90 mm	060805700001



### Csavarok készlet, 5 részes

Beszakadt csavarok eltávolításához.



tartalom	rendelési szám
No. 1   2   3   4   5	060958000005

### Kulcskészletek

MADE  
IN  
GERMANY



típus	tartalom	rendelési szám
9 részes imbusz kulcs-készlet, rövid műanyag tartóban	1,5   2   2,5   3   4   5   6   8   10	060899248226
9 részes imbusz L-kulcs készlet, hosszú műanyag tartóban	1,5   2   2,5   3   4   5   6   8   10	060899242856
9 részes gömbvégű L-imbusz készlet, műanyag tartóban	1,5   2   2,5   3   4   5   6   8   10	060899242616
8 részes Torx L-kulcs készlet	Torx 9   10   15   20   25   27   30   40	060899511380
MAMMUT összecusukható imbusz kulcs készlet, 6 részes	2,5   3   4   5   6   8	060899271168
MAMMUT összecusukható torx kulcs készlet,  8 részes	Torx 9   10   15   20   25   27   30   40	060899571180

## CSAVARHÚZÓK

### ABRABORO® premium minőségű csavarhúzó

black line, fekete-piros nyéllel

Penge: CrMoV-acélötvözet, matt, fekete hegy

Nyel: kétkomponensű (gumi + műanyag), ergonomikus design, csúszásmentes, olaj- és vegyszerálló



	méret (mm)	rendelési szám
-	2,5 x 0,4 x 75	060951607525
	3,0 x 0,5 x 100	060951310030
	3,5 x 0,6 x 100	060951610035
	4,0 x 0,8 x 100	060951310040
	5,5 x 1,0 x 125	060951312555
	6,5 x 1,2 x 150	060951315065
	8,0 x 1,2 x 175	060951317580
+	PH 0 x 60	060952306000
	PH 1 x 80	060952308010
	PH 2 x 100	060952310020
	PH 3 x 150	060952315030
+	PZ 0 x 60	060953306000
	PZ 1 x 80	060953308010
	PZ 2 x 100	060953310020
	PZ 3 x 150	060953315030

kiszereles: 1 db

### Marokcsavarhúzó



	méret (mm)	rendelési szám
-	5,5 x 1,0 x 38	060951702555
+	PH 1 x 38	060952602510
	PH 2 x 38	060952602520
+	PZ 1 x 38	060953602510
	PZ 2 x 38	060953602520

kiszereles: 1 db

### Hatszögpengés csavarhúzó

Penge: Cro-MoV-acélötvözet, matt, átmenő hatszög kivitel, fekete hegy

Nyel: kétkomponensű (gumi + műanyag), üthető nyélvég, kulcsrásegítés, csúszásmentes, olaj- és vegyszerálló, ergonomikus design



	méret (mm)	rendelési szám
-	10,0 x 1,6 x 200	060951572001
	12,0 x 2,0 x 200	060951572501

kiszereles: 1 db

### Torx és Torx Tamper csavarhúzó

Penge: CrMoV-acélötvözet, matt, fekete hegy

Nyel: kétkomponensű (gumi + műanyag), ergonomikus design, csúszásmentes, olaj- és vegyszerálló



	méret (mm)	rendelési szám
*	Torx 6 x 60	060954060060
	Torx 8 x 60	060954060080
	Torx 10 x 80	060954080100
	Torx 15 x 80	060954080150
	Torx 20 x 100	060954100200
	Torx 25 x 100	060954100250
	Torx 30 x 115	060954115300
	Torx 40 x 130	060954130400
*	Torx Tamper 10 x 80	060955080100
	Torx Tamper 15 x 80	060955080150
	Torx Tamper 20 x 100	060955100200
	Torx Tamper 25 x 100	060955100250
	Torx Tamper 30 x 115	060955115300

kiszereles: 1 db

# CSAVARHÚZÓK

## Nyeles dugókulcs (hatszögcsavarhúzó)

Penge: CroMoV-acélötvözet, matt

Nyel: kétkomponensű (gumi + műanyag), ergonomikus design, csúszásmentes, olaj- és vegyszerálló



	méret (mm)	rendelési szám
⊙	8 x 125	060957112508
	10 x 125	060957112510
	13 x 125	060957112513

kiszerezés: 1 db

## Szigetelt csavarhúzó

VDE, DIN EN 60900 és IEC 900 szabványok szerint, ipari és professzionális célokra.

red line, piros nyéllel

Penge: CroMoV-acélötvözet, szigetelt

Nyel: kétkomponensű (gumi + műanyag), ergonomikus design, csúszásmentes, olaj- és vegyszerálló



	méret (mm)	rendelési szám
⊖	3,0 x 0,5 x 75	060952110030
	4,0 x 0,8 x 100	060952110040
	5,5 x 1,0 x 125	060952112555
⊕	PH 1 x 80	060952208010
	PH 2 x 100	060952210020

kiszerezés: 1 db



## Fázisceruza

Feszültségtartomány: 150 - 250 V / AC



méret (mm)	rendelési szám
3,0 x 0,8 x 65	060836130001

kiszerezés: 1 db

## Mágneses csavarozó

Prémium minőség, erős mágnessel, E 6,3 befogással hatlapfejű csavarokhoz.



méret D (mm)	hossz (mm)	rendelési szám
5,0	65	060803905010
6,0	65	060803906010
7,0	65	060803907010
8,0	65	060803908010
10,0	65	060803910010
13,0	65	060803913010

## Mágneses csavarozó készlet

5 részes

Erős mágnessel, E 6,3 befogással hatszögfejű csavarokhoz.



tartalom (D x 65 mm)	rendelési szám
6,0   7,0   8,0   10,0   13,0	060803900005



## CSAVARHÚZÓ KÉSZLETEK

### ABRABORO® prémium minőségű csavarhúzókészlet

#### T1 black line

7 részes csavarhúzókészlet



	tartalom	rendelési szám
⊖	3,0 x 100   4,0 x 100   5,5 x 125   6,5 x 150	060951307000
⊕	PH 1 x 80   PH 2 x 100	
⊕	PZ 2 x 100	

#### T2 black line

7 részes csavarhúzókészlet



	tartalom	rendelési szám
⊖	3,0 x 100   5,5 x 125   8,0 x 175	060951307001
⊕	PH 1 x 80   PH 2 x 100	
⊕	PZ 1 x 80   PZ 2 x 100	

#### T6 black line, Torx

7 részes csavarhúzókészlet



	tartalom	rendelési szám
	Torx 6 x 60   Torx 10 x 80   Torx 15 x 80	060954007000
⊕	Torx 20 x 100   Torx 25 x 100	
	Torx 30 x 115   Torx 40 x 130	

#### Szigetelt 1000 V

6 részes csavarhúzókészlet



	tartalom	rendelési szám
⊖	3,0 x 75   4,0 x 100   5,5 x 125	060952006000
⊕	PH 1 x 80   PH 2 x 100	
	Fázisceruza	

#### Promo

6 részes csavarhúzókészlet



	tartalom	rendelési szám
⊖	3,0 x 75   5,5 x 100   6,5 x 125	060952006001
⊕	PH 1 x 80   PH 2 x 100	
⊕	PZ 2 x 100	

ÚJ

#### Műszerész csavarhúzókészlet VEGYES

6 részes csavarhúzókészlet műanyag dobozban



	tartalom	rendelési szám
⊖	1,5 x 50   2 x 50   3 x 50	060951306001
⊕	PH 00 x 50   PH 0 x 50   PH 1 x 50	



ÚJ

#### Műszerész csavarhúzókészlet TORX

6 részes csavarhúzókészlet műanyag dobozban



	tartalom	rendelési szám
⊕	Torx 5 x 50   Torx 6 x 50   Torx 7 x 50	060951306002
	Torx 8 x 50   Torx 9 x 50   Torx 10 x 50	



# FOGÓK

## Vízpumpa fogó

A vékonyított fejkialakítás szűk helyeken is könnyű hozzáférést biztosít. 7 fokozatú klasszikus gyorsbeállítási pozícióval. Az indukciván edzett fogoknak köszönhetően sokoldalúan használható, stabil, erős fogás minden felületen a legkeményebb igénybevétel esetén is.



méret (mm)	rendelési szám
180	080300000003
250	080300000001
300	080300000002

## Vízpumpa fogó SOFT GRIP

Prémium minőségű. Erős edzett acél pofák, csúszásgátló műanyag bevonatú markolat. Indukciósan edzett, polírozott fogazat.

**Állítási lehetőség:** A rögzítőgomb oldásával variálható, ezzel akadályozva meg az akaratlan elállítást.

**Anyag:** Króm-vanádium acél, korróziógátló fekete bevonattal.



méret (mm)	rendelési szám
180	080300000007
250	080300000008
300	080300000009
400	080300000010

ÚJ

## Kombinált fogó

Profi minőségű fogók kiváló minőségű szerszámacélból mely, hosszú élettartamot, precíz szorítást és vágást biztosít. Ergonómikus, csúszásmentes kétkomponensű nyéllel a kényelmes munkavégzés és optimális erőátvitel érdekében.



méret (mm)	rendelési szám
160	080300000020
180	080300000021

## Oldalsípőfogó

Profi minőségű fogók kiváló minőségű szerszámacélból mely, hosszú élettartamot, precíz szorítást és vágást biztosít. Ergonómikus, csúszásmentes kétkomponensű nyéllel a kényelmes munkavégzés és optimális erőátvitel érdekében.



méret (mm)	rendelési szám
160	080300000030

## Hosszúcsőrű fogó

Profi minőségű fogók kiváló minőségű szerszámacélból mely, hosszú élettartamot, precíz szorítást és vágást biztosít. Ergonómikus, csúszásmentes kétkomponensű nyéllel a kényelmes munkavégzés és optimális erőátvitel érdekében.



méret (mm)	rendelési szám
160	080300000040

# RESZELŐK, SZERSZÁMOSLÁDA

## Műhelyreszelők

Ergonómikus, csúszásbiztos kétkomponensű nyél.  
A reszelő lapja edzett szerszámacél.



**Ajánlott:** Munkadarabok kézi alakításához, sorjázáshoz, élettörésekhez, kézi illesztési feladatokhoz, fémek precíz megmunkálásához.

típus	laphossz (mm)	rendelési szám
lapos	200	060600000001
lapos	250	060600000002
háromszög	200	060600000003
háromszög	250	060600000004
négyszög	200	060600000005
négyszög	250	060600000006
félkerek	200	060600000007
félkerek	250	060600000008
kerek	200	060600000009
kerek	250	060600000010

kiszerelés: 1 db

## PROBOX szerszámoszláda - A PROFIK SZERSZÁMOSLÁDÁJA

Ipari minőségű, rendkívül ellenálló műanyagból (Polipropilén).  
Nagy teherbírású, robusztus fellépő, **max. terhelhetőség 150 kg.**  
A nyitható fedelű fellépőben kialakított 16 db tárolórekesz kiváló apró alkatrészek, csavarok, szegek tárolására.  
A nyitható fedél belsejébe integrált fúrószár-tartó  
8 db D 3,0 - D10,0 mm méretű) fúró tárolására alkalmas.

méret (mm)	rendelési szám
420 x 300 x 300	080200060002

- ✓ a fellépőre ülhet/állhat
- ✓ strapabíró, 150 kg-ig terhelhető
- ✓ stabil, kényelmes, elegendő hely a nagy lábméretek számára is
- ✓ 2 az 1-ben kialakítás a könnyű hordozhatóság érdekében
- ✓ 55 cm magas fűrészbak is összeállítható
- ✓ a fellépő lábában kialakított részfűrész tárolására alkalmas
- ✓ a 16 db tárolórekesz kiváló apró alkatrészek tárolására
- ✓ a fellépőn lévő névtábla személyre szabható, megadhatja monogramját
- ✓ a fellépő tetején kialakított szögcsablonok megkönnyítik a gérvágást
- ✓ a fellépő fogantyúja kiválóan alkalmas munkadarab rögzítésére
- ✓ a 42 cm hosszú fogantyú tökéletes egyensúlyt biztosít nagy súly esetén is
- ✓ a fogantyú stabilan van rögzítve, így bírja a terhelést, nem törik le
- ✓ a fellépő fedele teljesen kinyitható (260°), így könnyen áttekinthető a rekeszek tartalma
- ✓ fúrószárak tárolására kialakított rész (D 3,0 – 10,0 mm)
- ✓ ergonomikus, lekerekített sarkak, rekeszek
- ✓ környezetbarát, újrahasznosítható anyagból készült
- ✓ összetett, átgondolt rendszer, díjnyertes Jacob Jensen design



# MULTI-SZERSZÁM TARTOZÉKOK









## MULTI-SZERSZÁM TARTOZÉKOK STARLOCK CSATLAKOZÁSSAL

FEIN, BOSCH, MAKITA, METABO, MILWAUKEE, RIDGID, SKIL gépekhez  
Hasznos, sokoldalú segítség: fémipar, autóipar, belsőépítészeti, barkácsolás, felújítás.



### Long-Life merülő-fűrészlap (ferde fogazás)

Bimetal fűrészlap ferde fofogazással minden fa, gipszkarton és műanyag munkadarabhoz. Hosszú élettartam, kiváló vágási minőség, jó előrehaladás. Különösen robosztus, ellenáll a fában található szegeknek (kb. 4 mm átmérőig). Falazathoz is alkalmas.

**Szélesség 10-20-35 mm:** Rövid, nagyon keskeny alak, akár a legkisebb rések kialakításához is.

**Szélesség 65 mm:** Extra széles alak, maximális vágási teljesítmény, hosszú egyenes vágások.



hossz (mm)	szélesség (mm)	rendelési szám
30	10	070201840000
34	20	070201830000
50	35	070201600000
50	65	070202280000



### Long-Life merülő-fűrészlap (hullámos fogazás)

Bimetal fűrészlap hullámos, univerzális fogazással. Széles alkalmazási spektrum lemezekhez 2 mm-ig, alumínium profilokhoz, rézcsövekhez, fához, gipszkartonhoz és műanyagokhoz. Széles, elkeskenyedő alap az optimális vágási sebességhez és a jó forgácsolhatósághoz.



hossz (mm)	szélesség (mm)	rendelési szám
50	50	070202210000
55	28	070202220000
55	44	070202230000

### Standard fűrészlap

Ferde fogazással minden fa, gipszkarton és műanyag munkadarabhoz, kiváló vágási minőség és jó vágási sebesség. Közepes szélesség, elkeskenyedő alak; optimális vágási sebesség és jó forgácsolhatóság.



hossz (mm)	szélesség (mm)	rendelési szám
50	35	070201330000

### Fine fűrészlap

Bimetal fűrészlap finom fogazással lemezekhez max. 2 mm-ig, alumínium profilokhoz, rézcsövekhez. GFK és más kemény műanyagokhoz is megfelelő. Különösen precíz vágások egészen vékony vágási vonallal. Közepes szélesség, elkeskenyedő alak, optimális vágási sebesség, jó forgácsolhatóság.



hossz (mm)	szélesség (mm)	rendelési szám
50	30	070201570000

### Long-life merülő-fűrészlap TiN

TiN-bevonatú keményfém fűrészlap különösen jó kopásállósággal. 100%-kal magasabb élettartam bevonat nélküli keményfém fűrészlapokhoz képest, 30-szor hosszabb élettartam a HSS fűrészlapokhoz képest. Ajánlott kemény anyagokhoz, pl. vasfémekhez, rozsdamentes acélhoz, vörösréz csövekhez. Akár edzett csavarokhoz (Spax) és rendkívül erős gépcsavarokhoz is használható. Ajánlott téglához, falazathoz, szálerősítéses cementlapokhoz, valamint ideális laminátokhoz, CFK és GFK anyagokhoz. Jó vágási teljesítmény és vágásminőség minden fa alapanyagban, pl. keményfában vagy forgácsolásban.

Karcsú, elkeskenyedő alak, optimális vágási sebesség és jó forgácsolhatóság.



hossz (mm)	szélesség (mm)	rendelési szám
45	35	070202360000

## Standard merülő-fűrészlap, ívelt

Ferde fogazással ajánlott minden fa, gipszkarton és műanyag nyersanyaghoz, kiváló vágási minőség és jó vágási sebesség. Ívelt vágási geometria az optimális bemerülési viselkedéshez és tiszta, precíz vágási élekhez, főként síma felületeken.

**55 x 35 mm:** Karcsú, elkeskenyedő alak, optimális vágási sebesség, jó forgácsolhatóság.

**50 x 50 mm:** Közepes szélesség, sokoldalú használhatóság.

**50 x 65 mm:** Széles alak a maximális vágási teljesítményért és a hosszú egyenes vágásokért.



hossz (mm)	szélesség (mm)	rendelési szám
55	35	070202270000
50	50	070202262000
50	65	070202250000



## Precision merülő-fűrészlap

Duplasoros japán fogazás. Ajánlott minden fa, gipszkarton és puha műanyaghoz. Gyorsabb munkatempó, nagyobb precizitás.

**50 x 35 mm:** Karcsú, elkeskenyedő alak, optimális vágási sebesség, jó forgácsolhatóság.

**50 x 50 mm:** Közepes szélesség, sokoldalú használhatóság.

**50 x 65 mm:** mm: Extra széles alak, maximális vágási teljesítmény, hosszú egyenes vágások.



hossz (mm)	szélesség (mm)	rendelési szám
50	35	070201260000
50	50	070202330000
50	65	070202300000



## Precision merülő-fűrészlap BiM

Bimetál fűrészlap, duplasoros japán fogazással minden fa, gipszkarton és puha műanyag munkadarabhoz. Hosszú élettartam. Leggyorsabb munkatempó a legnagyobb precizitás mellett.

**50 x 35 mm:** Karcsú, elkeskenyedő alak, optimális vágási sebesség, jó forgácsolhatóság.

**50 x 50 mm:** Közepes szélesség, sokoldalú használhatóság.

**50 x 65 mm:** mm: Extra széles alak, maximális vágási teljesítmény, hosszú egyenes vágások.



hossz (mm)	szélesség (mm)	rendelési szám
50	35	070202050000
50	50	070202320000
50	65	070202290000



## Fűrészlap

Minden puha anyaghoz. Szegmentált felépítésű, ideális sarkokban és az éleken átvágás nélkül végzett munkákhoz.



méret D (mm)	rendelési szám
85	070201130000

## Gyorsacél fűrészlap

HSS (gyorsacél) fűrészlap fémfogazással lemezekhez kb. 1 mm vastagságig. Minden műanyag, GFK, fa, gitt és színesfém nyersanyaghoz. Kiemelkedő vágási sebesség. Tiszta, vékony vágási vonal. Szegmentált felépítésű, ideális sarkokban és az éleken átvágás nélkül végzett munkákhoz.



méret D (mm)	rendelési szám
85	070201060000

## Gyorsacél körfűrészlap

**Bimetál** minőség fémfogazással, lemezekhez 1 mm-ig. Minden műanyag, GFK, fa, gitt és színesfém nyersanyaghoz. A felület síkjában végzett munkákhoz.



méret D (mm)	rendelési szám
85	070201740000

## Keményfém fűrészlap

Horonymaráshoz vakolatban, gázbetonban és hasonló építőanyagokban, valamint fugák tisztításához és utólagos megmunkálásához, hibás csempefugák eltávolítására. Nem alkalmas nagyon kemény epoxi- vagy cementfugához. Gyémántszerszámok gazdaságos alternatívája. Szegmentált felépítésű, ideális a sarkokban és az éleken átvágás nélkül végzett munkákhoz. Vágásszélesség kb. 2,2 mm.



méret D (mm)	rendelési szám
75	070201180000

## Keményfém ráspoló (reszelő)

Malter, csemperagasztó, beton, kő és fa durva csiszolásához. Háromszög alakú. Porelszívóval is használható.



élhossz (mm)	rendelési szám
80	070200010000

## Merev spakli

Rövid kivitel. Makacs régi festékek, ragasztómaradványok, szőnyegpadlók, csemperagasztó és alvázvédő burkolatok eltávolításához.



hossz (mm)	szélesség (mm)	rendelési szám
60	52	070202260000

## Rugalmas spakli

37,5 mm

Rövid kivitel. Szilikon- és akrilfugák eltávolításához szaniter területen, valamint matricák eltávolításához.



rendelési szám
070201650000

## Többfunkciós kés

Ajánlott szőnyeg, PVC padló, karton, bitumenzsindely és kátránypapír vágásához. Három vágófelülettel.

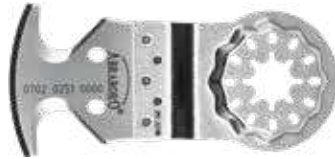

rendelési szám

070202510000

## Vágókés hézagtömítő anyagokhoz

Gomba alakú kés, szilikon és lágy kitt vágására, valamint a szigetelt üvegek elválasztására.



hossz  
(mm)

szélesség  
(mm)

rendelési szám

70

34

070202450000

## Tépfőzárás felfogó csatlakozással

Delta csiszolópapírhoz.



hossz  
(mm)

szélesség  
(mm)

rendelési szám

93

93

070202051000

## Készletek

típus	tartalom	rendelési szám
4 részes fűrészlap készlet	1 db Fine fűrészlap 1 db Long-Life fűrészlap 1 db Long-Life merülő-fűrészlap 1 db Standard fűrészlap	070200000001
4 részes vegyes fűrészlap készlet	1 db Keményfém ráspoly (reszelő) 1 db Merev spakli 1 db Keményfém fűrészlap 1 db Long-Life fűrészlap	070200000002





# KÉSEK, PENGÉK







## UNIVERZÁLIS KÉSEK

### INOX fémházas metsző kés

Elegáns kialakítású, finom tapintású INOX fémház.  
Gravírozott centiméteres skálázás a fémházon.  
Hossz: 160 mm  
Penge: 18 mm-es SK4 prémium penge

típus	rendelési szám
INOX KÉS	070100000016

kiszárlés: 24 db / kínáló



### ABS műanyagházas kés

Kés automata pengeregőztővel, beépített pengetőróval és 2 db tartalékpengével a tárolórekeszében. Felakasztható kivitel, extra kemény, galvanizált pengecsatorna.  
Penge: 18 mm-es köszörült, törhető penge  
Nyél: ergonomikus, törésálló műanyag test (ABS)

típus	rendelési szám
ABS műanyagházas	070100000218

kiszárlés: 24 db / kínáló



### SOFTGRIP 2K prémium kés

Kés automata pengeregőztővel, beépített pengetőróval. Felakasztható kivitel, extra kemény, galvanizált pengecsatorna.  
Penge: 9 mm-es köszörült törhető penge  
Nyél: 2 komponensű SOFTGRIP ergonomikus, csúszásmentes markolat kialakítás

típus	rendelési szám
SOFTGRIP 2K 9 mm	070190800010

kiszárlés: 1 db / bliszter



### SOFTGRIP 2K univerzális kés

Kés automata pengeregőztővel, beépített pengetőróval és 2 db tartalékpengével a tárolórekeszében. Felakasztható kivitel, extra kemény, galvanizált pengecsatorna.  
Penge: 18 mm-es köszörült törhető penge  
Nyél: 2 komponensű SOFTGRIP ergonomikus, csúszásmentes markolat kialakítás

típus	rendelési szám
SOFTGRIP 2K 18 mm	070100000118

kiszárlés: 24 db / kínáló



## UNIVERZÁLIS KÉSEK

### SOFTGRIP PLUS 2K univerzális kés

Kés automata pengerögztítővel, beépített pengetőrével és 2 db tartalékpengével a tárolórekeszben. Felakasztható kivitel, extra kemény, galvanizált pengecsatorna.

**Penge:** ABRABORÓ® BLACK LABEL SK4 törhető penge

**Nyel:** 2 komponensű SOFTGRIP ergonomikus, csúszásmentes markolat, csavaros pengerögztítés.

típus	rendelési szám
SOFTGRIP PLUS 2K	070100000318

kiszerezés: 24 db / kínáló



### SILVER CUT fémházás kés

Kés automata pengerögztítővel, beépített pengetőrével.

Felakasztható kivitel, extra kemény, galvanizált pengecsatorna.

**Penge:** 18 mm-es köszörült törhető penge

**Nyel:** 135 g súlyú robusztus, ergonomikus, csúszásmentes markolat kialakítás

típus	rendelési szám
SILVER CUT	070100000018

kiszerezés: 24 db / kínáló



### SOFTGRIP SAFE 2K biztonsági kés

Automatikus rugós pengevisszahúzás, teljesen behúzható pengével. Szerszám nélküli pengecseré. 2 db tartalékpengével a tárolórekeszében. Méret: 170 mm.

**Penge:** trapéz penge, SK4 premium

**Nyel:** ergonomikus, csúszásmentes kétkomponensű markolat

típus	rendelési szám
SOFTGRIP SAFE 2K	070100000418

kiszerezés: 1 db



### Profi fémházás kampós kés

Robusztus fém markolat, pengetárolóval. Övre helyezhető biztonsági tartó. Szerszám nélküli pengecseré.

5 db tartalékpengével a tárolórekeszében.

**Penge:** trapéz vagy kampós penge

típus	rendelési szám
KAMPÓS KÉS	070100000518

kiszerezés: 1 db



## PENGÉK

### ABRABORO® BLACK LABEL SK4

Prémium minőségű SK4 acélból készült penge.  
Fekete színű.

**szélesség: 18 mm hossz: 100 mm 15 (dupla) törési ponttal**  
**szélesség: 9 mm hossz: 80 mm 13 (dupla) törési ponttal**



méret (mm)	rendelési szám
9	070190900010
18	070100003018

kiszerezés: 9 mm: 10 db / csomag  
18 mm: 10 db/csomag | 20 csomag / kínáló



### ABRABORO® profi penge SK5

SK5 minőségű acélból készült penge.  
Ezüst színű.

100 mm hosszú penge 15 (dupla) törési ponttal.



méret (mm)	rendelési szám
18	070100001018

kiszerezés: 10 db / csomag  
10 csomag / doboz



### ABRABORO® POWER BLACK Evolution SK2

Nagy keménységű extra minőségű SK2 edzett acélból készült penge.

Precízen csiszolt dupla kétfázisú vágóél. Különleges hőkezelési és speciális köszörülési eljárással készül.  
Fekete színű.

100 mm hosszú penge 8 törési ponttal.

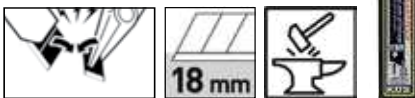

méret (mm)	rendelési szám
18	070100002018

kiszerezés: 10 db / csomag

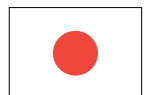

Made in Japan

### ABRABORO® trapéz alakú penge

SOFTGRIP SAFE 2K biztonsági késhez / fémházas kampós késhez.

Prémium minőségű SK4 acélból készült penge.  
Fekete színű.



méret (mm)	rendelési szám
19 x 59 x 0,6	070100003019

kiszerezés: 10 db / csomag

### ABRABORO® kampós penge

Profi fémházas kampós késhez.  
Prémium acélból készült.  
Ezüst színű.



méret (mm)	rendelési szám
48 x 18 mm	070100005018

kiszerezés: 10 db / csomag





# FŰRÉSZLAPOK



ABRABORO®

1,8 / 1,8 x 20 Z=30  
rpm max. 7000  
0708 4650 1902

3039/240 CV  
220 mm / 4-5 ZpZ  
0708 1252 2000

Made in  
Germany

## Alkalmazás:



kemény- és puhafa, farost lemez



acélcövek, profilok



inox, rozsdamentes, saválló acél



gázbeton, Ytong



üveg, kerámia, csempe



tégla



csont



alumínium



90° vágás



szegelt fa, raklap



acéllemez



műanyag



gipszkarton



bőr



beton



styropor



szendvics anyagok



kör vágás



parketta, laminált parketta



nemvas fémek



üvegszállal erősített műanyag



gumi



jég / fagyasztott áru



ablak



zöld fa



hosszú  
élettartam



gyors vágás

# SZÚRÓFŰRÉSZLAPOK



**Bosch típus:** Bosch, AEG, Atlas-Copco, ELU, Holz-Herr, Metabo, FLEX, Makita, Festo és Dewalt gépekhez



ABRABORO® típus	régi megnevezés	BOSCH típus	munkahossz / fogosztás (mm)	alkalmazás	X-Pack (5 db/cs) rendelési szám
HC 101B	HC 12	T 101B	75/2,5		070821100001
HC 101BF	HC 12 bi	T 101BF	75/2,5		070821110001
HC 101BR	HC 12R	T 101BR	75/2,5		070821140001
HC 234X	HC 123 STAR	T 234X	92/2,0-3,0		070821150001
HC 101AIF	HC 19R bi	T 101AIF	75/1,6		070821040001
HC 101AO	HC 12K	T 101AO	58/1,35		070821130001
HC 12K 100	HC 12K 100	T 101AOL	100/1,35		070821130002
HC 101D	HC 14	T 101D	75/4,0		070821700001
HC 301CD	HC 32	T 301CD	92/2,5-3,0		070821200001
HG 111C	HG 13	T 111C	75/3,0		070822800001
HGS 144D	HGS 14	T 144D	75/4,0		070823600001
HGS 244D	HGS 24	T 244D	75/4,0-5,2		070823700001
HGS 344D	HGS 34	T 344D	127/4,0		070823800001
HGS 744D	HGS 54	T 744D	155/4,0		070823900001
HC 301DL	HC 34D	T 301 DL	107/4,0		070821820001
HWL 313AW	HWL 54	T 313AW	127		070824200001 / 1 db
Sortiment 2000: HC 101B   HG 111C   HGS 144D   MG 118A   MG 118B 5 féle különböző fűrészlap fémhez/fához 5 db/csomag					070828600001



ABRABORO® típus	régi megnevezés	BOSCH típus	munkahossz / fogosztás (mm)	alkalmazás	XXL-Pack (100 db/cs) rendelési szám
HC 101B	HC 12	T 101B	75/2,5		070821100099
HC 101BR	HC 12R	T 101BR	75/2,5		070821145000
HC 101D	HC 14	T 101D	75/4,0		070821700099
HG 111C	HG 13	T 111C	75/3,0		070822800099
HGS 144D	HGS 14	T 144D	75/4,0		070823600099



# SZÚRÓFŰRÉSZLAPOK

ABRABORO® típus	régi megnevezés	BOSCH típus	munkahossz / fogosztás (mm)	alkalmazás	X-Pack (5 db/cs) rendelési szám
MG 123XF	MG 1014 bi	T 123XF	75/1,2-2,6		070826215001
MG 118A	MG 11	T 118A	67/1,1-1,5		070825500001
MG 118AF	MG 11 bi	T 118AF	67/1,1-1,5		070825510001
MG 118GF	MG 107	T 118GF	67/0,7		070825200001
MG 218A	MG 21	T 218A	67/1,1-1,5		070825600001
MG 321AF	MG 31 bi	T 321AF	107/1,0		070825710001
MG 718BF	MG 51 bi	T 718BF	155/2,0		070825750001
MG 118B	MG 12	T 118B	67/1,9-2,4		070826500001
K 127D	K 14	T 127D	75/3,0		070827600001
D 130TCT	D 1	T 130 RiFF	75		070828800001 / 1 db

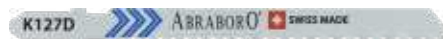
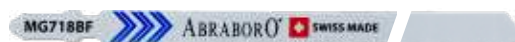

ABRABORO® típus	régi megnevezés	BOSCH típus	munkahossz / fogosztás (mm)	alkalmazás	XXL-Pack (100 db/cs) rendelési szám
MG 118A	MG 11	T 118A	67/1,1-1,5		070825500099



## Black & Decker típus

ABRABORO® típus	régi megnevezés	munkahossz / fogosztás (mm)	alkalmazás	X-Pack (5 db/cs) rendelési szám
UHC101B	UHC 12	75/2,5		070841100001
UHC101D	UHC 14	75/4,0		070841700001
UHGS144D	UHGS 14	75/4,0		070843600001



ABRABORO® típus	régi megnevezés	munkahossz / fogosztás (mm)	alkalmazás	XXL-Pack (100 db/cs) rendelési szám
UHC101B	UHC 12	75/2,5		070841105009

ABRABORO® típus	régi megnevezés	munkahossz / fogosztás (mm)	alkalmazás	X-Pack (5 db/cs) rendelési szám
UMG118A	UMG 11	55/1,2		070845500001



# ORRFŰRÉSZLAPOK

Kiváló minőségű fűrészlapok Németország első számú, ISO 9001 certifikált gyártójától.

1/2" méretű univerzális szárral Bosch, Black & Decker, DeWalt, FLEX, Hitachi, Makita, Metabo, Skil, stb. gépekhez.

Anyagminőség: HCS/CV = króm-vanádium acél

bi = nagy teljesítményű bi-metall

kiszerezés: 5 db / tasak



ABRABORO® típus	BOSCH típus	anyaga	munkahossz (mm)	fogak/"	alkalmazás	rendelési szám
3021/150	S644D	HCS/CV	130	6		070812215000
3021/225		HCS/CV	205	6		070812275200
3021/300	S1344D	HCS/CV	300	6		070812230000
3021/400		HCS/CV	380	6		070812240000



3021/150	S611DF	bi	130	6		070812265000
----------	--------	----	-----	---	--	--------------



3025/150		HCS/CV	130	6		070812415000
----------	--	--------	-----	---	--	--------------



3026/275		HCS/CV	275	6		070812280000
----------	--	--------	-----	---	--	--------------



3029/150		HCS/CV	130	4-5		070812522001
3029/240	S1531D	HCS/CV	205	4-5		070812522000



3039/300		CV	300	6		070812930000
----------	--	----	-----	---	--	--------------



3013/150	S922BF	bi	130	14		070814615000
3013/200	S1122BF	bi	180	14		070814620000
3013/250		bi	230	14		070814625000



# ORRFŰRÉSZLAPOK



ABRABORO® típus	BOSCH típus	anyaga	munkahossz (mm)	fogak/"	alkalmazás	rendelési szám
3018/280		bi	260	10		070814828000



3014/150	S922BF	bi	130	18		070814415000
3014/200	S122EF	bi	180	18		070814420000
3014/280		bi	260	18		070814428000



3016/150		bi	130	14		070814315000
3016/225		bi	205	10-14		070814322000



810C/150		bi	130	8-10		070813615000
----------	--	----	-----	------	--	--------------



1014C/150	S922VF	bi	130	6		070813515000
1014C/225		bi	205	10-14		070813522000



TCT 305		HCS	250	2		070816230000
TCT 455		HCS	400	2		070816240000

kiszerezés: 1 db / csomag

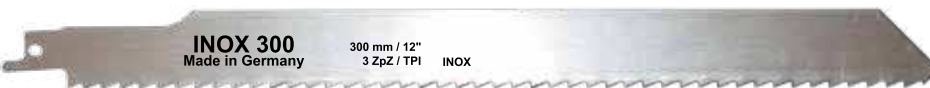

INOX 300		inox	300	12		070816930000
INOX 400		inox	400	16		070816940000

kiszerezés: 1 db / csomag



HSS-Co kézi fémfűrészlap		bi-metall	300	24		070850235000
--------------------------	--	-----------	-----	----	--	--------------

kiszerezés: 5 db / csomag

# KÖRFŰRÉSZLAPOK

Az ABRABORO körfűrészlapok a legkorszerűbb gyártási eljárásokkal, kitűnő minőségű keményfémlapkás fogakkal készülnek.

Alkalmas Bosch, AEG, Hitachi, Makita, Kress, Holz-Her, Fein, Festo, Elu, Metabo, Skil, Peugeot, Black & Decker, DeWalt, Elektra-Beckum, stb. gépekhez.

## ABRABORO® körfűrészlap fához és műanyaghoz - kézi gépekhez



méret D x szélesség x furat (mm)	HM fogak száma	rendelési szám
120x2,4x20	24	070846701201
130x2,4x20	12	070846501301
130x2,4x20	36	070846701301
140x2,4x20	16	070846501402
140x2,4x20	42	070846701401
150x2,6x20	20	070846501532
150x2,6x20	36	070846701502
150x2,6x20	48	070846701501
160x2,6x20	20	070846501622
160x2,6x20	36	070846701602
160x2,6x20	48	070846701601
160x2,6x30	36	070846701603
160x2,6x30	48	070846701604
165x2,6x20	20	070846501650
165x2,6x20	36	070846701650
165x2,6x20	48	070846701651
170x2,6x30	22	070846501703
180x2,6x30	22	070846501802
180x2,6x30	56	070846701801
184x2,8x16	56	070846701841
184x2,8x16	22	070846501841
190x2,8x16	22	070846501901
190x2,8x20	16	070846501904
190x2,8x20	30	070846501902
190x2,8x20	56	070846701902
190x2,8x30	16	070846501905
190x2,8x30	30	070846501903
190x2,8x30	48	070846701903
190x2,8x30	56	070846701901
200x2,8x30	18	070846502001
200x2,8x30	30	070846502033
200x2,8x30	56	070846702001
210x2,8x30	18	070846502101
210x2,8x30	30	070846502133
210x2,8x30	48	070846702102
210x2,8x30	64	070846702101
216x2,8x30	24	070846502160
216x2,8x30	48	070846702160
216x2,8x30	60	070846702161
230x3,0x30	20	070846502334
230x3,0x30	64	070846702301



kiszerezés: 1 db

## KÖRFÚRÉSZLAPOK

### ABRABORO® körfűrészlap fához, szegelt fához, műanyaghoz



méret D x szélesség x furat (mm)	HM fogak száma	rendelési szám
150x2,8x30	24	070846601501
160x2,8x20	24	070846601601
180x2,8x30	30	070846601801
184x2,8x16	30	070846601841
190x2,8x20	30	070846601902
190x2,8x30	30	070846601901
200x2,8x30	30	070846602001
210x2,8x30	34	070846602101
230x2,8x30	34	070846602301
250x3,0x30	42	070846602501
300x3,2/2,2 x 30	20	070846603020
350x3,5/2,5 x 30	24	070846603524
400x3,8/2,8 x 30	28	070846604028
450x3,8/2,8 x 30	32	070846604532

kiszerezés: 1 db



### ABRABORO® körfűrészlap fához és műanyaghoz - asztali gépekhez



méret D x szélesség x furat (mm)	HM fogak száma	rendelési szám
250x3,0x30	42	070846702500
250x3,2x30	24 Anti kick back	070846502532
250x3,2x30	80	070846702501
300x3,2/2,2 x 30	28 Anti kick back	070846503028
300x3,2/2,2 x 30	48	070846703048
300x3,2/2,2 x 30	96	070846703096
350x3,5/2,5 x 30	32 Anti kick back	070846503532
350x3,5/2,5 x 30	54	070846703554
400x3,5/2,5 x 30	36 Anti kick back	070846504036
400x3,5/2,5 x 30	60	070846704060
450x3,8/2,8 x 30	40 Anti kick back	070846504540

kiszerezés: 1 db



# KÖRFŰRÉSZLAPOK

ÚJ

## ABRABORO® körfűrészlap ALU alumíniumhoz, színesfémhez



méret D x szélesség x furat (mm)	HM fogak száma	rendelési szám
160 x 2,8 x 20	42	070846801601
190 x 2,8 x 30	54	070846801901
216 x 2,8 x 30	60	070846802161
250 x 2,8 x 30	80	070846802501
305 x 3,2 x 25	96	070846803051
355 x 3,2 x 25	108	070846803551

kiszerezés: 1 db



ÚJ

## ABRABORO® körfűrészlap STEEL acélhoz, profilanyagokhoz, vascsövekhez



méret D x szélesség x furat (mm)	HM fogak száma	rendelési szám
160 x 2,2 x 20	30	070846901601
190 x 2,2 x 30	48	070846901901
216 x 2,2 x 30	54	070846902161
250 x 2,2 x 30	54	070846902501
305 x 3,2 x 25	60	070846903051
355 x 3,2 x 25	80	070846903551

kiszerezés: 1 db



## Szűkítőgyűrű körfűrészlaphoz

D (mm)	rendelési szám
20 - 12,7 x 1,8	070846009001
20 - 16 x 1,8	070846009002
30 - 16 x 2,2	070846009003
30 - 20 x 2,2	070846009004
30 - 25 x 2,2	070846009005



kiszerezés: 1 db

# LYUKFŰRÉSZEK

## ABRABORO® HSS-Co lyukfűrész

Speciális 8% kobalt ötvözetű gyorsacélból készült lyukfűrész, állványos- és kézi fúrógépekhez.

Fehér színű.

Ideális elektromos-, fűtés-, gáz- és csatornaszereléseknél.

Speciális Combo fogazás (fogosztás 4-6").

Fúrásmélység: 38 mm

**Ajánlott:** 1 mm-nél vastagabb acél, alumínium, színesfém, rozsdamentes acél (INOX) 2 mm-ig, műanyag (PVC), gipszkarton és fa megmunkálásához

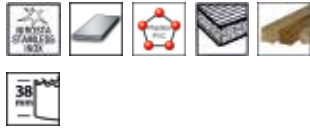

D (mm)	rendelési szám	D (mm)	rendelési szám
14	070830014000	68	070830068000
16	070830016000	70	070830070000
17	070830017000	73	070830073000
19	070830019000	76	070830076000
20	070830020000	79	070830079000
21	070830021000	83	070830083000
22	070830022000	86	070830086000
24	070830024000	89	070830089000
25	070830025000	92	070830092000
27	070830027000	95	070830095000
29	070830029000	98	070830098000
30	070830030000	102	070830102000
32	070830032000	105	070830105000
35	070830035000	108	070830108000
38	070830038000	114	070830114000
40	070830040000	121	070830121000
41	070830041000	127	070830127000
44	070830044000	140	070830140000
46	070830046000	152	070830152000
48	070830048000	160	070830160000
51	070830051000	168	070830168000
54	070830054000	177	070830177000
57	070830057000	200	070830200000
60	070830060000	210	070830210000
64	070830064000	235	070830235000
65	070830065000	250	070830250000
67	070830067000		

kiszárazás: 1 db / bliszter

## HSS-Co lyukfűrész készlet



típus	rendelési szám
vizes, 10 részes: D 19   22   32   35   40   51   64 mm + 2 db adapter (ZE 2/ZE 5)	070830500000
elektromos, 10 részes: D 22   35   38   44   51   68   76 mm + 2 db adapter (ZE 2/ZE 5)	<b>N°1</b> 070830510000
14 részes: D 19   22   25   32   35   38   44   51   57   64   68   76 mm + 2 db adapter	<b>N°2</b> 070830520000



# LYUKFŰRÉSZEK

## ABRABORO® HSS-Co BLUE STAR prémium lyukfűrész

Prémium minőségű lyukfűrész 8% kobalt tartalmú acéltötvözetből.

- optimális fúrási minőség
- sűrű fogazással
- hosszú élettartam
- nyugodt, precíz munka



Fúrás mélység: 38 mm

Ajánlott: acél, rozsdamentes acél, vékony (1 mm-ig) fémlemezek megmunkálásához

Használata ZE 2 vagy ZE 5 adapterrel.



# BLUE STAR

D (mm)	rendelési szám
14	070901400000
16	070901600000
17	070901700000
19	070901900000
20	070902000000
21	070902100000
22	070902200000
24	070902400000
25	070902500000
27	070902700000
29	070902900000
30	070903000000
32	070903200000
35	070903500000
38	070903800000
40	070904000000
44	070904400000
51	070905100000
54	070905400000
57	070905700000
65	070906500000
68	070906800000
73	070907300000
83	070908300000
92	070909200000
102	070910200000
114	070911400000
121	070912100000

kiszerezés: 1 db / doboz

## Tartozékok



típus	rendelési szám
<b>ZE 2 hatszög szárú adapter</b> → D 14,0 mm-D 30,0 mm lyukfűrészhez	070830302000
<b>ZE 5 hatszög gyorsbefogó adapter</b> → D 32,0 mm-D 250,0 mm lyukfűrészhez	070830305000
<b>ZE 6 SDS Plus adapter</b> → D 14,0 mm-D 30,0 mm lyukfűrész	070830306000
<b>ZE 7 SDS Plus adapter</b> → D 32,0 mm-D 250,0 mm lyukfűrészhez	070830307000
<b>ZEB 1 központfúró, HSS-G</b> hossz: 90 mm	5 db / csomag 070830410000
<b>ZEB 2 központfúró, HSS-G</b> hossz: 110 mm	5 db / csomag 070830411000

kiszerezés: 1 db / bliszter

# LYUKFŰRÉSZEK

## ABRABORO® HM univerzális lyukfűrész

Speciális ötvözetű gyorsacélból készült lyukfűrész, keményfém lapkával állványos- és fűrőgépekhez.

Fehér színű

Ideális vízvezetékcsatlószereléshez, csőszereléshez, elektromos szereléshez.

Fűrészmélység: 54 mm vagy 165 mm

Ajánlott: fa, gipszkarton, műanyag, szigetelő anyagok megmunkálásához



fűrészmélység: 54 mm	
D (mm)	rendelési szám
16	070831016000
19	070831019000
20	070831020000
22	070831022000
25	070831025000
27	070831027000
29	070831029000
30	070831030000
32	070831032000
35	070831035000
38	070831038000
40	070831040000
44	070831044000
51	070831051000
54	070831054000
57	070831057000
60	070831060000
64	070831064000
65	070831065000
67	070831067000
68	070831068000
70	070831070000
73	070831073000
76	070831076000
80	070831080000
82	070831082000
92	070831092000
102	070831102000
105	070831105000
114	070831114000
125	070831125000

fűrészmélység: 165 mm	
D (mm)	rendelési szám
51	070839510165
60	070839600165
68	070839680165
70	070839700165
80	070839800165
92	070839920165
102	070839102165
121	070839121165

kiszerezés: 1 db / karton



kiszerezés: 1 db / bliszter

## Tartozékok



típus	rendelési szám
<b>ZE 11 hatszög szárú adapter</b> → D 14,0-30,0 mm (fához)	070831300110
<b>ZE 14 hatszög szárú adapter</b> → D 32,0-125,0 mm (ZEB 2, fához)	070831300140
<b>ZEB 2 központfűrő, HM</b> hossz: 110 mm	070830411000
<b>ZE 15 SDS Plus adapter</b> → D 32,0-125,0 mm (ZEB 12, gipszkartonhoz, téglához)	070831300150
<b>ZEB 12 központfűrő, HM</b> hossz: 110 mm	070831301200
<b>hosszabbító szár lyukfűrész adapterhez</b> hossz: 300 mm (ZE 11, ZE 14 hatszög adapterhez)	070830401000
<b>HSS-G központfűrő</b> D 6,5 x 215 mm	070839650215

kiszerezés: 1 db / bliszter

## HM lyukfűrész készlet



típus	rendelési szám
<b>vizes, 10 részes: D 19   22   32   35   40   51   64 mm</b> + 2 db adapter (ZE 11/ZE 14)	<b>N°3</b> 070831500000
<b>elektromos, 10 részes: D 22   35   38   44   51   68   76 mm</b> + 2 db adapter (ZE 11/ZE 14)	<b>N°4</b> 070831510000
<b>14 részes: D 19   22   25   32   35   38   44   51   57   64   68   76 mm</b> + 2 db adapter	070831520000

# MUNKAVÉDELMI SZEMÜVEGEK





# MUNKAVÉDELMI SZEMÜVEGEK

**Prémium minőség, modern, sportos design, könnyű, kényelmes viselet**  
**1. optikai minőségi osztály | EN 166, EN 170, EN 172 szabvány szerint**

## Dioptriás (monofokális) védőszemüveg - A TÖKÉLETES LÁTÁSÉRT

Elérhető 5 dioptria erősségben és dioptria nélkül is. Modern, sportos design, átlátszó ergonomikus szürke szárak oldalvédelemmel, karcolásálló, párasodásmentes lencsével.



**CSAK NÁLUNK**



dioptria	rendelési szám
+0,0	090110000006
+1,0	090110000001
+1,5	090110000002
+2,0	090110000003
+2,5	090110000004
+3,0	090110000005

kiszereles: 1 db

## Átlátszó védőszemüveg

- nagyon könnyű szemüveg, UV-álló lencsével
- kétkomponensű szár szellőzőnyílásokkal
- modern, sportos formatervezés

rendelési szám

090100000003

kiszereles: 1 db



## Látásjavító szemüveg felett hordható védőszemüveg

- nagyméretű korlátlan látómezővel
- karcolásálló, párasodásmentes lencse

rendelési szám

090100000001

kiszereles: 1 db



## Hegesztő védőszemüveg

- profi hegesztőszemüveg áttetsző szárral
- a száron szellőzőlyukakkal a jobb hőelvezetés érdekében
- modern, sportos, ergonomikus formatervezés
- karcolásálló, párasodásmentes, sötétített védőlencse
- lánghegesztéshez és egyéb EN 166 szabványon belüli hegesztési munkákhoz

rendelési szám

090100000008

kiszereles: 1 db



## Tükrös védőszemüveg

- prémium védőszemüveg tükrös lencsével, nagyfokú UV-védelemmel (UV 400)
- puha ornyereg, kétkomponensű szár
- modern, sportos formatervezés
- karcolásálló, párasodásmentes lencse

rendelési szám

090100000005

kiszereles: 1 db





# MUNKAVÉDELMI SZEMÜVEGEK

## Sárga lencsés védőszemüveg (profi)

- profi védőszemüveg sárga lencsével nagyfokú UV-védelemmel (UV 400)
- nagyon könnyű kivitel
- puha ornyereg kétkomponensű szár
- modern, sportos formatervezés
- karcolásálló, párasodásmentes lencse
- állítható szár

rendelési szám

090100000006

kiszerezés: 1 db



## Sárga lencsés védőszemüveg (prémium)

- prémium védőszemüveg UV-álló sárga lencsével
- nagyon könnyű kivitel
- puha ornyereg, kétkomponensű szár
- modern, sportos formatervezés
- karcolásálló, párasodásmentes lencse

rendelési szám

090100000007

kiszerezés: 1 db



## Átlátszó védőszemüveg (profi)

- profi védőszemüveg UV-álló lencsével
- nagyon kényelmes viselet
- kétkomponensű szár szellőzőnyílásokkal
- modern, sportos formatervezés
- karcolásálló, párasodásmentes lencse
- állítható fejpánt

rendelési szám

090100000002

kiszerezés: 1 db



## Átlátszó védőszemüveg (prémium)

- prémium védőszemüveg polarizált lencsével, nagyfokú UV-védelemmel (UV 400)
- nagyon kényelmes viselet
- puha ornyereg, kétkomponensű szár
- karcolásálló, párasodásmentes lencse

rendelési szám

090100000004

kiszerezés: 1 db



## SUN védőszemüveg (profi)

- profi napszemüveg sötétített lencsével
- könnyű, kényelmes viselet
- kétkomponensű szár szellőzőlyukakkal a jobb hőelvezetés érdekében
- modern, sportos, ergonomikus design
- karcolásálló, párasodásmentes, PC védőlencse ultraviola védelemmel
- mechanikai védelmi osztály: F
- optikai minőségi osztály: 1
- EN166 és EN172 szabványoknak megfelel

rendelési szám

090100000050

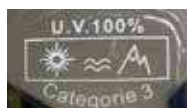

### UV 3. kategória

*Erős napsütésben a 3-as kategóriájú napszemüveglencsék a legalkalmasabbak a szem védelmére. Ez a kategória ajánlható a sok fényt visszatükröző környezetben, vízparton vagy hegyekben.*

kiszerezés: 1 db



## Szemüveg pánt



rendelési szám

090100000111

kiszerezés: 1 db

## Szemüveg állvány

Szemüveg állványainkról érdeklődjön értékesítő kollégánknál.



***fix-o-moll***<sup>®</sup>

## Kétoldalú öntapadó szőnyegragasztó szalagok



megnevezés	hossz (m)	szélesség (mm)	rendelési szám
Standard szőnyegragasztó szalag	5	50	090652550000
Standard szőnyegragasztó szalag	10	50	090652105000
<b>kiszerezés: 4 db / csomag</b>			
Standard szőnyegragasztó szalag	25	50	090652255000
<b>kiszerezés: 3 db / csomag</b>			
Super szőnyegragasztó szalag	5	50	090650550000
Super szőnyegragasztó szalag	10	50	090650105000
<b>kiszerezés: 4 db / csomag</b>			
Super szőnyegragasztó szalag	25	50	090650255000
<b>kiszerezés: 3 db / csomag</b>			

## Öntapadó csúszásgátló szalag

Öntapadó csúszásgátló szalagok a csúszásveszély elkerülésére. Nagyfokú biztonság lépcsőn, létrán, fényes padlón vagy egyéb csúszásveszélyes felületen.



szín	hossz (m)	szélesség (mm)	rendelési szám
fekete	3	19	090612608000
fekete	3	38	090612638080
átlátszó	3	38	090612638000
<b>kiszerezés: 6 db / csomag</b>			

## Szövet ragasztószalag, erősített kivitel

Javításhoz, barkácsoláshoz, dekoráláshoz. Szatén felület, finom szerkezetű, erős szövet anyagból. Feliratozható.



szín	hossz (m)	szélesség (mm)	rendelési szám
fekete	5	19	090610008000
<b>kiszerezés: 6 db / csomag</b>			
fekete	5	38	090610010800
<b>kiszerezés: 4 db / csomag</b>			

## Alumínium ragasztószalag

Felhasználható alumíniummal bevont hő- és hangszigetelő anyagok (melegburkolás, beltéri szigetelés, tetőtérbeépítés) ragasztásához, javításhoz, ill. egyéb javítási munkálatokhoz: háztartás, hobby, autó.



szín	hossz (m)	szélesség (mm)	rendelési szám
ezüst	10	50	090689100000
<b>kiszerezés: 4 db / csomag</b>			

## Alumínium ragasztószalag - extra vastag

Ragasztószalag 100% alumínium. Felhasználható hő- és hangszigetelő anyagok (melegburkolás, beltéri szigetelés, tetőtérbeépítés) leragasztásához, javításhoz, ill. egyéb javítási munkálatokhoz (háztartás, hobby, autó).



szín	hossz (m)	szélesség (mm)	rendelési szám
ezüst	5	50	090689010000
<b>kiszerezés: 4 db / csomag</b>			

## Alufólia ragasztószalag

Öntapadó szalag, tetőterek és parkettázott felületek tömítésére és szigetelésére.



szín	hossz (m)	szélesség (mm)	rendelési szám
ezüst	50	50	090689500000
<b>kiszerezés: 4 db / csomag</b>			

# FIX-O-MOLL

## Önvulkanizáló szigetelő-, tömítő- és javítószalag

Áttétési szilárdság kb. 38 KV/mm. Gumi alapú szigetelőszalag kábelek, kötések, csatlakozások vízmentes szigetelésére, fém csőhálózat korrozóvédelmére.



szín	hossz (m)	szélesség (mm)	rendelési szám
fekete	10	19	090669191000

kiszerezés: 6 db / csomag

## “Power” technikai ragasztószalag

Kétoldalas ragasztószalag bel- és kültérre.



szín	hossz (m)	szélesség (mm)	rendelési szám
fekete	1,5	19	090645190000

kiszerezés: 6 db / csomag

## “Power” átlátszó ragasztószalag

Kétoldalas ragasztószalag átlátszó színben. Különösen nehéz tárgyak rögzítésére, bel- és kültéren egyaránt használható.



szín	hossz (m)	szélesség (mm)	rendelési szám
átlátszó	1,5	19	090645010001

kiszerezés: 6 db / csomag

## Tükörragasztó szalag

Kétoldalas öntapadó ragasztószalag tükör, tükörcsempe rögzítéséhez. Páraálló, beltéri használatra.



szín	hossz (m)	szélesség (mm)	rendelési szám
fehér	5	19	090645000000

kiszerezés: 6 db / csomag

## Öntapadó jelzőszalag

Az öntapadó jelölőszalaggal jelölhet, megjelölhet és akadályokra figyelmeztethet.



szín	hossz (m)	szélesség (mm)	rendelési szám
piros/fehér	33	60	090680333700

kiszerezés: 6 db / csomag

## Megastrips ragasztócsíkok

Kétoldalas öntapadó ragasztószalag-csíkok. Igény esetén könnyen eltávolítható. Páraálló, beltéri, fürdőszobai használathoz is alkalmas. Teherbírás: max. 1,5 kg



szín	tartalom (db)	hossz (mm)	szélesség (mm)	rendelési szám
fehér	10	50	20	090635633450

kiszerezés: 15 db / csomag

## Mini ragasztócsíkok bel- és kültérre

Kétoldalas ragasztócsík sík tárgyak, mint pl: táblák tartós rögzítéséhez. UV- és időjárásálló.



szín	tartalom (db)	hossz (mm)	szélesség (mm)	rendelési szám
fehér	32	12	25	090640320000

kiszerezés: 15 db / csomag

## FIX-O-MOLL

### Ajtótömítés - ALUMÍNÍUM

- alumínium testtel, lószőr kefével
- mind sima, mind egyenetlen padlófelülethez
- bel- és kültéri használatra
- résmagasság: max. 20 mm
- öntapadó



típus	szín	hossz (m)	magasság (mm)	rendelési szám
alumínium profil, lószőr szál	matt ezüst	1	46	09064100000

kiszerezés: 10 db / csomag

### Ajtótömítés - STANDARD

- polypropylen (műanyag) kefével
- sima és enyhén egyenetlen padlófelülethez
- bel- és kültéri használatra
- résmagasság: max. 20 mm
- öntapadó



típus	szín	hossz (m)	magasság (mm)	rendelési szám
műanyag profil, PP szál	fehér	1	46	090646010000
műanyag profil, PP szál	barna	1	46	090646070000
műanyag profil, PP szál	átlátszó	1	46	090646000000

kiszerezés: 10 db / csomag

### Ajtótömítés - UNIVERSAL

- műanyag (szilikon) tömítő ajkakkal
- sima és enyhén egyenetlen padlófelülethez
- beltéri használatra, vizes helyiségekbe is
- résmagasság: max. 16 mm
- öntapadó



típus	szín	hossz (m)	magasság (mm)	rendelési szám
vinyl profil, szilikon	fehér	1	44	090645010000
vinyl profil, szilikon	barna	1	44	090645070000

kiszerezés: 10 db / csomag

### Tépfőzárás szalag, öntapadó



szín	hossz (cm)	szélesség (mm)	rendelési szám
fehér	150	20	090623010000
fekete	150	20	090623080000

kiszerezés: 4 db / csomag

### Kétoldalas ragasztószalag

Extra erős, átlátszó, kétoldalú ragasztószalag. Ideális poszterek, fotók, nyomatok rögzítésére.



szín	hossz (m)	szélesség (mm)	rendelési szám
átlátszó	10	15	090619921500

kiszerezés: 6 db / csomag



# FIX-O-MOLL

## Méretre vágott öntapadó csúsztatófilcek fényes, sima felületek védelmére

A kopásálló, erős nemezfilc védi a felületeket és segítségével a bútor könnyen, zajtalanul mozgatható.

- speciális, erős, öntapadó hátlap
- barna és fehér színben
- kapható a járatos méretekben, ill. igény szerint méretre szabható
- használata egyszerű, por és zsírtisztítás ragasztás előtt javasolt

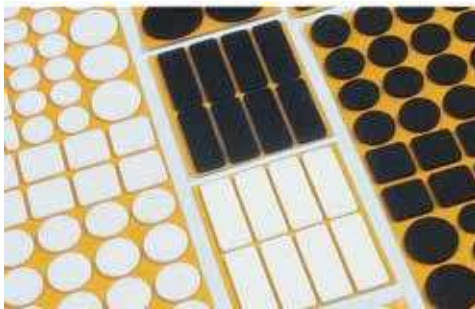

szín	tartalom (db)	hosszúság (mm)	szélesség (mm)	magasság (mm)	rendelési szám
fehér	20	-	17	3,5	090675010000
fehér	16	-	22	3,5	090676010000
fehér	8	-	28	3,5	090677010000
fehér	4	-	35	3,5	090674010000
barna	20	-	17	3,5	090675070000
barna	16	-	22	3,5	090676070000
barna	8	-	28	3,5	090677070000
fehér	16	22	22	3,5	090678010000
barna	16	22	22	3,5	090678070000
fehér	8	22	36	3,5	090662690460
fehér	1	100	200	3,5	090659010000
fehér	1	200	200	3,5	090659200100
barna	1	100	200	3,5	090659070000
barna	1	200	200	3,5	090659200700

kiszerezés: 15 db / csomag

## Műanyag bútorcsúsztató padlószőnyeghez

- egyszerű szerelés
- biztos tartás, szegezhető



szín	tartalom (db)	D (mm)	rendelési szám
fehér	8	22	090692000000

kiszerezés: 4 db / csomag

## Bútorcsúsztató filc - szegezhető

- egyszerű szerelés
- kapható a járatosabb méretekben, szürke és fehér színekben
- biztos tartás, szegezhető



... fényes, sima padlókhöz



szín	tartalom (db)	D (mm)	rendelési szám
fehér	8	20	090671000000
fehér	8	24	090672000000
fehér	4	28	090673000000

kiszerezés: 4 db / csomag

## Rezgéscillapító mosógéphez és szárítógéphez



szín	tartalom (db)	D (mm)	magasság (mm)	rendelési szám
fehér	4	65	13,5	090635662870

kiszerezés: 4 db / csomag

## Öntapadó függönyrúd tartó



szín	tartalom (db)	magasság (mm)	szélesség (mm)	rendelési szám
fehér	4	28	19	090640100001

kiszerezés: 6 db / csomag

## FIX-O-MOLL

### Szilikon ütőkő

- zajelnyelő
- koppanásgátló



szín	tartalom (db)	átmérő (mm)	magasság (mm)	rendelési szám
átlátszó	50	8	1,6	090618000000
átlátszó	28	12	3,5	090619000000

kiszereles: 15 db / csomag

### Ajtóütőkő - csavarozható

- Csavarral és tiplivel.
- Műanyag



szín	tartalom (db)	D (mm)	rendelési szám
fehér	2	26	090637010000
bézs	2	26	090637060000
barna	2	26	090637070000
átlátszó	2	26	090637000000

kiszereles: 5 db / csomag

### Ajtóütőkő - csavarozható

- Csavarral és tiplivel.
- Rozsdamentes acélból, polírozott kivitel.



szín	tartalom (db)	D (mm)	magasság (mm)	rendelési szám
magas fényű	1	35	44	090662692400

kiszereles: 4 db / csomag

### Ajtóütőkő (mobil)

1.2 kg



szín	tartalom (db)	D (mm)	magasság (mm)	rendelési szám
fényes króm	1	100	45	090662692480

kiszereles: 12 db / csomag

### Ajtóék

- Rögzíti az ajtókat, ablakokat.
- Meggátolja azok becsapódását.



szín	tartalom (db)	hosszúság (mm)	szélesség (mm)	rendelési szám
átlátszó	1	98	36	090636000000

kiszereles: 6 db / csomag

### Ajtóütőkő kilincsré

- Elastikus műanyagból.



szín	tartalom (db)	rendelési szám
átlátszó	4 (D 15/D 18)	090635666920

kiszereles: 6 db / csomag

### Sarokvédő

- Öntapadó kivitel.



szín	tartalom (db)	D (mm)	rendelési szám
fehér	2	25	090622320100

kiszereles: 5 db / csomag

# FIX-O-MOLL

## Fali ütköző

Öntapadó kivitel.



típus	szín	tartalom (db)	D (mm)	rendelési szám
öntapadó vagy csavarozható	fehér	2	60	090622600100
öntapadó vagy csavarozható	bézs	2	60	090622600600
öntapadó vagy csavarozható	barna	2	60	090622600700
öntapadó	fehér	2	30	090622300100
öntapadó	bézs	2	40	090622400600

kiszerezés: 5 db / csomag

## Univerzális habzivacs tömítés

Finom pórusú, tartósan elasztikus vinylhabzivacs-tömítés. Öntapadó. Könnyen tömöríthető, nedvességálló.



szín	hossz (m)	szélesség (mm)	magasság (mm)	rendelési szám
antracit	2x5	15	9	090619910000

kiszerezés: 1 db / csomag

## Szilikon tömítőszalag, öntapadó

Kádak, tusolók és mosdók illesztéséhez. Használata alaposan megtisztított, zsírtalanított, száraz, sima felületen.



szín	hossz (m)	szélesség (mm)	rendelési szám
fehér	3,5	30	090613801000
fehér	3,5	40	090613901000

kiszerezés: 1 db / csomag

## Öntapadó akasztók

Használata kizárólag alaposan megtisztított, zsírtalanított, száraz, sima felületen ajánlott.



szín	tartalom (db)	magasság (mm)	szélesség (mm)	rendelési szám
ezüst	1	54	32	090656394100
fehér	1	54	32	090656390100
ezüst	2	43	26	090644314100
fehér	2	43	26	090644310100

kiszerezés: 5 db / csomag

## Törölköző akasztó

Prémium minőségű akasztó rozsdamentes acélból, fürdőszobai, konyhai használatra is.

Teherbírás: 0,75 kg

Igény esetén könnyen eltávolítható. Páraálló, beltéri, fürdőszobai használathoz is alkalmas.



alak	tartalom (db)	szélesség (mm)	hossz(mm)	rendelési szám
ovális	2	34	21	090635629270

kiszerezés: 6 db / csomag



## ABRABORO® VÉDJEGY

Az 1996-ban alapított ABRABORO® 2005 óta Európa-szerte védett logóval és márkanévvel rendelkezik, amely a 003734779 lajstromszám alatt került bejegyzésre. Cégünk az ÉMI-TÜV Súd Kft. ellenőrzése alapján az MSZ EN ISO 9001:2015 szabvány követelményeinek megfelel.



### ABRABORO Kereskedelmi és Szolgáltató Kft.

H-2000 Szentendre, Galamb József u. 5.

[www.abraboro.hu](http://www.abraboro.hu)

#### Nyitva tartás:

hétfő - csütörtök 8:00 - 17:00

péntek 8:00 - 14:00

Adószám: 12105360-2-13

EU-adószám: HU12105360

Céjjegyzékszám: 13-09-222105

#### Bankszámlaszámok:

ERSTE BANK HUNGARY ZRT. 11600006-00000000-05704998

UNICREDIT BANK HUNGARY ZRT. 10918001-00000412-30180016

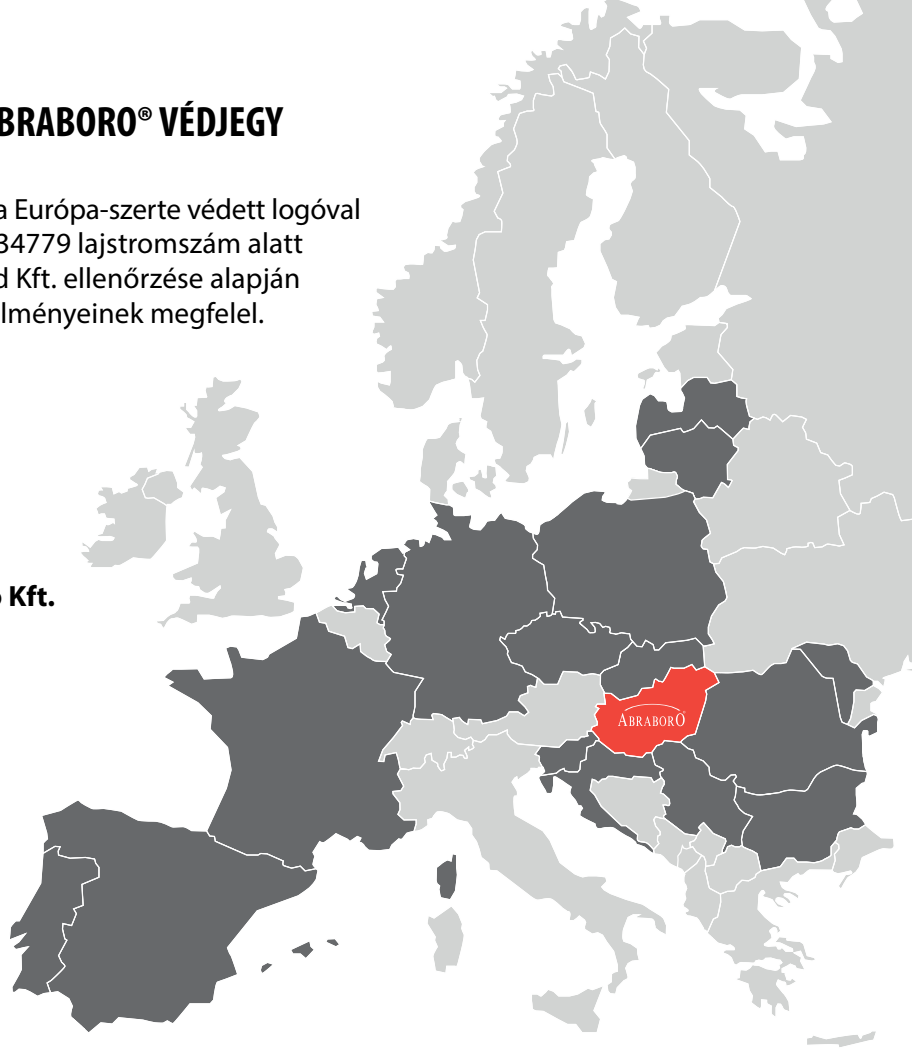

## SZÁLLÍTÁSSAL KAPCSOLATOS INFORMÁCIÓK

Nagykereskedés lévén a **minimális** rendelési érték **20.000,- Ft + ÁFA**.

A katalógusban szereplő termékeket szentendrei raktárunkról azonnal szállítjuk.

**Expressz 24 órán** belüli házhoz szállítást vállalunk; **80.000 Ft + ÁFA érték feletti rendelés esetén a kiszállítás ingyenes**. Ezen érték alatt szállítási díjat számítunk fel.

Katalógusunkban nem szereplő szerszámokat kedvező áron, rövid határidőn belül beszerezzük.

**Amennyiben megrendelését webáruházunkon ([www.abraboro.hu](http://www.abraboro.hu)) keresztül adja le, kedvezményben részesítjük.**

#### ÁLTALÁNOS SZÁLLÍTÁSI FELTÉTELEK:

A leszállított áru a vételár teljes kifizetéséig az ABRABORO Kft. tulajdonát képezi.

#### REKLAMÁCIÓRENDEZÉS:

Mennyiségi és minőségi reklamációt csak írásban fogadunk el. (Kizárólag az áru átvételét követő 48 órán belül bejelentett mennyiségi reklamáció jogosságát áll módunkban elbírálni.)

A minőségi reklamáció jogosságát az ABRABORO Kft. egy hónapon belül elbírálja. Termékcserre kizárólag jogos reklamáció esetén lehetséges. Kibontott, csomagolás nélküli, ill. sérült csomagolású kifogástalan állapotú termék visszavétele egyedi elbírálás alapján történik.

#### Köszönjük figyelmét, várjuk szíves megrendelését!

*Az esetlegesen előforduló nyomdai hibákért felelősséget nem vállalunk.*

*A katalógusban szereplő fényképek tájékoztató jellegűek.*



## JEGYZETEK

A series of horizontal dotted lines for taking notes.